



RP6502/RP7502/RP8602

Интерактивный плоскочпанельный
дисплей

Руководство пользователя



Отказ от ответственности

BenQ Corporation не дает никаких прямых или подразумеваемых заверений или гарантий относительно содержания данного документа. BenQ Corporation оставляет за собой право время от времени пересматривать этот документ и вносить в него изменения, не уведомляя кого-либо о таких исправлениях или изменениях.

Авторское право

Авторское право 2020 BenQ Corporation. Все права защищены. Без предварительного письменного разрешения BenQ Corporation запрещается воспроизведение любой части настоящей публикации, ее передача, перезапись, сохранение в системах поиска информации или перевод на любой язык или компьютерный язык в любой форме и любыми средствами (электронными, механическими, магнитными, оптическими, химическими, вручную или иным способом).

Содержание

Предупреждения в отношении безопасности и меры предосторожности	1
Важные инструкции по технике безопасности	3
Замечания в отношении этого дисплея	3
Замечания о ЖК-панели этого дисплея	4
Примечания о безопасном использовании пульта дистанционного управления (ДУ).....	4
Примечания о безопасном использовании батареек.....	5
BenQ ecoFACTS	6
Состав комплекта поставки	7
Установка дисплея	8
Крепление дисплея.....	8
Компоненты дисплея и их назначение	10
Передняя панель	10
Входные/выходные разъемы	12
Пульт ДУ	13
Использование пульта ДУ	15
Подключение	17
Подключение входа VGA.....	17
Подключение сенсорного модуля.....	17
Подключение цифровых входов	18
Подключение видеовыхода.....	19
Подключение к последовательному порту	20
Подключение питания.....	21
Основные операции	22
Включение и выключение дисплея.....	22
Первоначальная настройка.....	23
Настройка OSD	23
Переключение источников входного сигнала	27
Загрузка программного обеспечения	27
Настройка подключения к Интернету.....	27
Обновление программного обеспечения	29

Регулировка уровня громкости.....	30
Важные указания по работе с сенсорным экраном	35
Операции с меню	36
Работа с меню однократным нажатием	36
Меню настроек.....	36
Системные настройки	44
Интерфейс системы Android	49
Главный интерфейс	49
ПРИЛОЖЕНИЯ.....	59
BenQ Suggests	59
InstaShare	60
InstaQPrint	61
WPS Office	63
Эл. почта	65
Боковая панель инструментов	66
Blizz	67
Saffi	68
Информация о продукте	71
Технические характеристики	71
Размеры (RP6502)	74
Размеры (RP7502)	75
Размеры (RP8602)	76
Поддерживаемые значения разрешения входного сигнала	77
Устранение неполадок.....	78

Предупреждения в отношении безопасности и меры предосторожности



Знак молнии внутри равностороннего треугольника призван предупредить пользователя о наличии внутри корпуса данного устройства неизолированного "опасного напряжения", представляющего для людей опасность поражения электрическим током.



Восклицательный знак внутри равностороннего треугольника призван предупредить пользователя о наличии важных указаний по эксплуатации и (техническому) обслуживанию устройства в его сопроводительной документации.

ЭТО ОБОРУДОВАНИЕ ДОЛЖНО БЫТЬ ЗАЗЕМЛЕНО

В целях безопасности эксплуатации трехконтактную вилку нужно вставлять только в стандартную надежно заземленную трехконтактную сетевую розетку. При необходимости используйте трехпроводные удлинительные шнуры с надежным заземлением. Использование удлинителей с неправильной распайкой проводов может стать причиной несчастного случая со смертельным исходом.

Удовлетворительная работа устройства еще не значит, что сетевая розетка заземлена или что установка выполнена абсолютно безопасно. Если сомневаетесь в надежности заземления сетевой розетки, то обратитесь к квалифицированному электрику.

- Вилка шнура сетевого питания всегда должна быть в исправном состоянии. Розетка сетевого электропитания должна находиться рядом с устройством, и доступ к ней не должен быть затруднен. Чтобы полностью обесточить это устройство, вилку его шнура питания нужно вынуть из сетевой розетки.
- Запрещается размещать этот дисплей на неровной, наклонной или неустойчивой поверхности (например, на тележке), так как он может упасть и выйти из строя или причинить травмы людям.
- Не размещайте этот дисплей рядом с водой (например, у бассейна или душевой кабины) или там, где на него могут попасть брызги или капли воды (перед открытым окном во время дождя).
- Не устанавливайте этот дисплей в закрытом пространстве, где нет надлежащей вентиляции и циркуляции воздуха (например, в закрытом шкафу). Вокруг дисплея должно быть достаточно места для теплоотвода. Не перекрывайте вентиляционные отверстия дисплея. Перегрев может создать опасную ситуацию и вызвать поражение электрическим током.
- Устанавливать этот дисплей должен только опытный технический специалист. Неправильная установка этого дисплея может вывести его из строя и стать причиной травмы. Регулярно проверяйте правильность установки дисплея и проводите его обслуживание, чтобы поддерживать его в работоспособном состоянии.

- Для монтажа дисплея используйте только крепежные элементы, одобренные или рекомендованные изготовителем. Из-за применения неправильных или неподходящих крепежных элементов дисплей может упасть и причинить серьезные травмы. Убедитесь в том, что поверхность и монтажные точки способны выдержать вес дисплея.
- Для уменьшения риска поражения электрическим током не снимайте крышки. Внутри нет деталей для обслуживания пользователем. Техническое обслуживание должны проводить специалисты сервисного центра.
- Чтобы предотвратить травмы, перед использованием дисплея его нужно закрепить или установить на настольную подставку.

Важные инструкции по технике безопасности

1. Прочтите эти инструкции.
2. Сохраните эти инструкции.
3. Обращайте внимание на все предупреждения.
4. Выполняйте все инструкции.
5. Не используйте это устройство рядом с водой.
6. Для чистки используйте только сухую ткань.
7. Не перекрывайте вентиляционные отверстия. При установке соблюдайте инструкции изготовителя.
8. Не устанавливайте устройство рядом с источниками тепла, такими как батареи отопления или нагревательные приборы, кухонные плиты и другие устройства, выделяющие тепло (в том числе усилители).
9. Помните, что поляризованная вилка или вилка с контактом заземления обеспечивает вашу безопасность. В поляризованной вилке есть два ножевых контакта, один из которых шире другого. У вилки с контактом заземления есть два ножевых контакта и заземляющий штыревой контакт. Широкий ножевой контакт или заземляющий штыревой контакт обеспечивают вашу безопасность. Если вилка шнура питания не подходит к вашей сетевой розетке, то обратитесь к электрику для замены розетки устаревшего типа.
10. Укладывать шнур питания нужно так, чтобы на него нельзя было наступить или зацепиться за него, а к сетевой розетке и к шнуру питания, особенно в месте его выхода из корпуса устройства, нужно обеспечить беспрепятственный доступ.
11. Используйте только те дополнительные принадлежности, которые указаны изготовителем.
12. Используйте только тележки, стойки, треноги и кронштейны, которые указаны изготовителем или продаются вместе с устройством. Перевозя устройство на тележке, соблюдайте осторожность, чтобы оно не перевернулось.
13. Отключайте устройство из розетки во время грозы или если оно не используется в течение продолжительного времени.
14. Все виды технического обслуживания должны проводить специалисты сервисного центра. Обслуживание требуется в случае любого повреждения устройства (поврежден шнур питания или его вилка, на устройство пролилась жидкость, внутрь устройства попал посторонний предмет, устройство попало под дождь или во влажную атмосферу, работает ненормально, его уронили и т.п.).



Замечания в отношении этого дисплея

- Для предотвращения риска физических травм не пытайтесь поднимать дисплей в одиночку.
- Переносить дисплей к месту его окончательной установки должны не менее четырех человек, используя лифт или тележку.
- По возможности держите дисплей горизонтально.
- Перед распаковкой освободите место на полу.

Замечания о ЖК-панели этого дисплея

- ЖК-панель этого дисплея покрыта очень тонким защитным стеклянным слоем, который при ударе или надавливании может поцарапаться или разбиться. Жидкокристаллическая подложка также может повредиться под воздействием чрезмерного усилия или экстремальных температур. Обращайтесь с дисплеем осторожно.
- Время реакции и яркость ЖК-панели могут меняться в зависимости от температуры окружающей среды.
- Устанавливать дисплей нужно там, где на ЖК-панель не попадет прямой солнечный свет или свет от точечного источника, так как тепло может повредить панель и деформировать корпус дисплея, а яркий свет может затруднить просмотр.
- ЖК-панель состоит из отдельных пикселей, отображающих изображения, и изготавливается в соответствии с техническими требованиями на проектирование. Допускается нормальная работа 99,9% пикселей панели, а 0,01% пикселей могут либо постоянно гореть (красным, синим или зеленым), либо не загораться. Это является техническим ограничением технологии ЖК и не считается дефектом.
- Для ЖК-экранов, как и для плазменных панелей и обычных мониторов с электронно-лучевыми трубками, свойственно "выгорание экрана", то есть появление на нем неустраняемого "остаточного изображения" в виде неподвижных линий или теней. Чтобы такие дефекты не появились на экране, не отображайте статичные изображения (экранные меню, логотипы телестанций, неподвижный/постоянный текст или значки) дольше 30 минут. Время от времени меняйте формат (соотношение сторон) изображения. Растяните изображение на весь экран, чтобы по возможности убрать черные полосы. Не выводите подолгу на экран изображения формата 16:9, иначе по краям экрана могут появиться видимые следы выгорания (две вертикальных полосы).
Примечание: при некоторых обстоятельствах возможно образование конденсата на внутренней стороне защитного стекла - это естественное явление, не влияющее на работу дисплея. Этот конденсат обычно пропадает примерно через 2 часа нормальной работы.
- В моделях серии RP функция предотвращения выгорания экрана не поддерживается. Дополнительные сведения см. в руководстве по установке. При необходимости отображать неподвижное изображение советуем включить параметр **Сдвиг пикселей**. Дополнительные сведения см. в разделе [Дополнительные настройки на стр. 42](#).
- Модели серии RP не поддерживают работу в книжной ориентации, так как это может вызвать повреждение дисплея. Гарантия VenQ не действует в случае нарушения правил использования.

Примечания о безопасном использовании пульта дистанционного управления (ДУ)

- Не кладите пульт ДУ на отопительные приборы, не держите его во влажных помещениях и не допускайте возгорания.
- Не роняйте пульт ДУ.
- Не допускайте попадание пульта ДУ под дождь или во влажную атмосферу. Это может стать причиной его неисправности.

- Следите за тем, чтобы между пультом ДУ и ИК-приемником устройства не было препятствий.
- Если не будете использовать пульт ДУ в течение долгого времени, то извлеките из него батарейки.

Примечания о безопасном использовании батареек

Использование батареек неправильного типа может привести к утечке электролита и/или взрыву. Обратите внимание на следующее:

- При установке батареек всегда соблюдайте полярность, указанную внутри отсека батареек.
- Батарейки разных типов обладают разными характеристиками. Не используйте одновременно батарейки разных типов.
- Не используйте одновременно старые и новые батарейки. Одновременное использование старых и новых батареек сократит срок их службы или вызовет утечку электролита из старых батареек.
- Когда батарейки перестанут работать, немедленно замените их.
- Вытекший из батареек электролит может вызвать раздражение кожи. Если из батареек вытечет электролит, то немедленно вытрите его сухой тканью и замените батарейки как можно скорее.
- Срок службы батареек, поставляемых в комплекте с вашим устройством, может сократиться из-за различий в условиях хранения. Замените батарейки в течение 3 месяцев или сразу после первого использования.
- В разных странах могут действовать те или иные ограничения на утилизацию или переработку использованных батареек. Ознакомьтесь с местными правилами или уточните это в пункте утилизации.

BenQ ecoFACTS

BenQ has been dedicated to the design and development of greener product as part of its aspiration to realize the ideal of the “Bringing Enjoyment 'N Quality to Life” corporate vision with the ultimate goal to achieve a low-carbon society. Besides meeting international regulatory requirement and standards pertaining to environmental management, BenQ has spared no efforts in pushing our initiatives further to incorporate life cycle design in the aspects of material selection, manufacturing, packaging, transportation, using and disposal of the products. BenQ ecoFACTS label lists key eco-friendly design highlights of each product, hoping to ensure that consumers make informed green choices at purchase. Check out BenQ's CSR Website at <http://csr.BenQ.com/> for more details on BenQ's environmental commitments and achievements.



Состав комплекта поставки

Откройте коробку и проверьте содержимое. В случае отсутствия или повреждения какого-либо предмета немедленно обратитесь к продавцу.

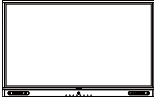

ЖК-дисплей

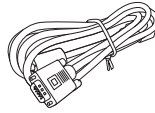
Шнур питания
(в зависимости от
региона)

Кабель VGA x 1

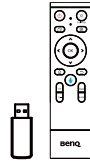

Пульт ДУ 2,4 ГГц

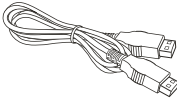

Кабель HDMI x 1

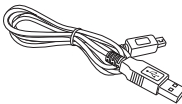

Кабель USB x 1

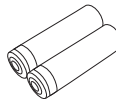
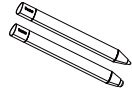
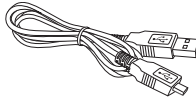
Батарейка типа
AAA x 2Сенсорное перо
x 2Краткое
руководствоКабель USB Тип C
x 1

- Тип прилагаемого шнура питания может отличаться от показанного в зависимости от места покупки.
- Прежде чем выбросить коробку, проверьте, не осталось ли внутри каких-либо принадлежностей.
- От упаковочных материалов следует избавляться осматрительно. Картонная коробка пригодна для вторичной переработки. При возможности упаковку целесообразно сохранить на случай перевозки дисплея в будущем.
- Не оставляйте пластиковые пакеты в местах, доступных детям.

Установка дисплея

Крепление дисплея

Дисплей можно установить на вертикальную поверхность при помощи подходящего настенного кронштейна или на горизонтальную поверхность при помощи покупаемых отдельно настольных подставок. Во время установки соблюдайте следующие рекомендации:

- Этот дисплей должны устанавливать минимум два взрослых человека. Попытки в одиночку установить этот дисплей очень опасны и могут привести к травмам.
- Попросите технических специалистов установить этот дисплей. Из-за неправильной установки дисплей может упасть или неправильно работать.

Крепление дисплея на стену

1. Положите чистую сухую безворсовую ткань на ровную горизонтальную поверхность, на которой не должно быть посторонних предметов. Размер ткани должен быть больше площади дисплея.
2. Осторожно положите дисплей на ткань ЖК-экраном вниз.
3. Снимите настольные подставки, если дисплей установлен на них.
4. Найдите показанные на рисунке отверстия винтов для настенного кронштейна на задней стенке дисплея.

RP6502

* Тип винта: M8*20L

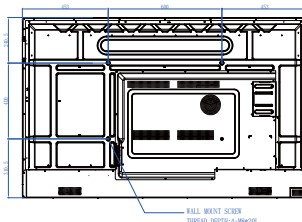

RP7502

* Тип винта: M8*20L

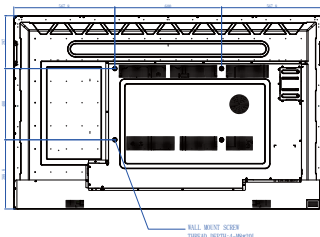

RP8602

* Тип винта: M8*20L

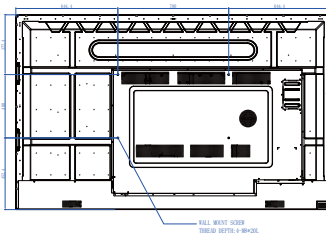

5. Установите настенный кронштейн на дисплей и прикрепите дисплей к стене согласно инструкциям для настенного кронштейна. Длина винта должна быть больше толщины настенного кронштейна минимум на 25 мм. Затяните все винты, как полагается. (Рекомендуемый закручивающий момент: 470 - 635 Н•см). Крепежные элементы должны быть достаточно прочными, чтобы выдержать вес дисплея.

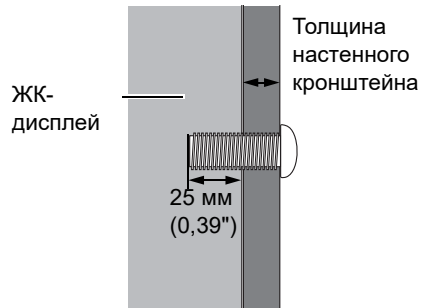

- Чтобы обеспечить надлежащую вентиляцию, расположите дисплей так, чтобы расстояние между его задней стенкой и стеной было не менее 10 мм.
- Для крепления дисплея на стену обратитесь к техническим специалистам. Изготовитель не несет ответственности за непрофессионально выполненную установку.

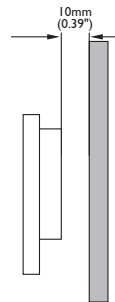

Компоненты дисплея и их назначение

Передняя панель

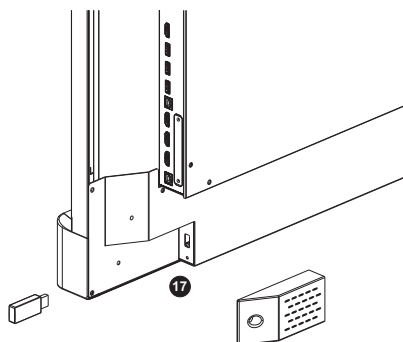
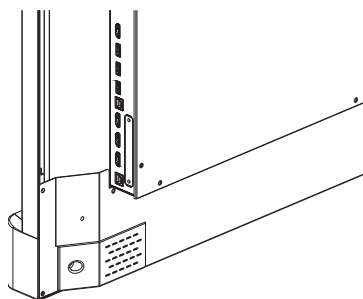
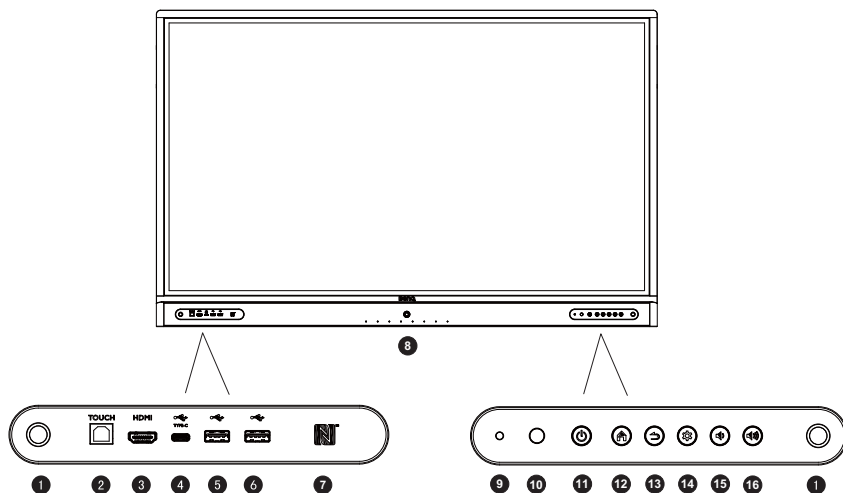

№	Название	Описание
1	Датчик PIR (Малый радиус действия)	Датчик PIR малого радиуса действия. Активирует механизм защиты глаз при обнаружении тела человека рядом с дисплеем.

2	TOUCH	Вход сигналов сенсорного управления от внешнего компьютера. При подключении внешнего компьютера, помимо подключения сигнала VGA и звуковых сигналов от внешнего компьютера, нужно подключить USB-разъем внешнего компьютера к соответствующей группе. После установки драйвера можно будет с дисплея касаниями управлять внешним компьютером (по умолчанию функция сенсорного управления активна для VGA и канала HDMI)
3	HDMI	Вход интерфейсных сигналов от мультимедийных устройств высокой четкости. Служит для подключения ПК, имеющего выход HDMI, ТВ-приставки или других видеоприборов, поддерживающих сенсорное управление.
4	TYPE-C	USB Тип C. Служит для подключения дисплея, звукового и сенсорного устройства, а также для зарядки. Не поддерживает передачу данных.
5	USB 3.0	Служит для подключения USB-устройств, таких как USB-клавиатура, USB-мышь и флэш-накопитель USB.
6	USB 2.0	Служит для подключения USB-устройств, таких как USB-клавиатура, USB-мышь и флэш-накопитель USB.
7	Функция NFC	Датчик NFC: Устройство чтения и записи NFC.
8	Датчик PIR (Большой радиус действия)	Датчик PIR большого радиуса действия. Выводит экран из режима сна при обнаружении тела человека, входящего в комнату.
9	Датчик внешней освещенности	Обнаружение того, что источник света движется в направлении диапазона действия датчика.
10	Приемник ИК-сигналов	Принимает ИК-сигналы. Не перекрывайте этот приемник.
11	Питание	Нажмите, чтобы войти в режим энергосбережения. Для выключения питания нажмите и удерживайте 4 секунды или дольше.
12	Главная	Нажмите для возврата на главный экран.
13	Возврат	Нажмите для возврата на предыдущий уровень меню.
14	Меню	Нажмите для входа в меню функций.
15	Уменьшение громкости	Нажимайте для уменьшения громкости.
16	Увеличение громкости	Нажимайте для увеличения громкости.
17	USB 2.0/1.5A	Отвернув винт, снимите крышку, чтобы открыть разъем USB для подключения адаптера Wi-Fi.

Входные/выходные разъемы

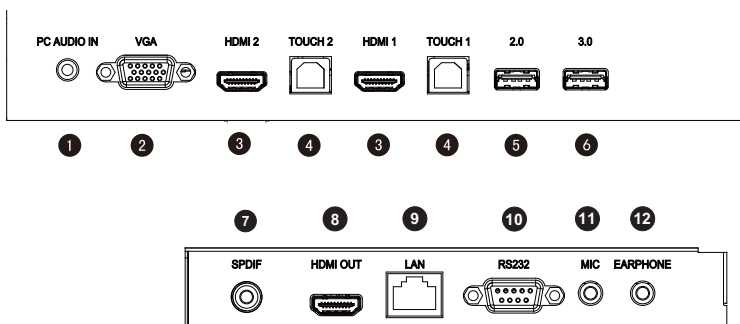

№	Название	Описание
1	PC AUDIO IN	Прием звуковых сигналов от внешнего устройства.
2	VGA	Прием аналоговых сигналов RGB от внешнего устройства (например, компьютера).
3	HDMI 1/HDMI 2	Вход интерфейсных сигналов от мультимедийных устройств высокой четкости. Служит для подключения ПК, имеющего выход HDMI, ТВ-приставки или других видеоприборов, поддерживающих сенсорное управление.
4	TOUCH 1/ TOUCH 2	Вход сигналов сенсорного управления от внешнего компьютера. При подключении внешнего компьютера, помимо подключения сигнала VGA и звуковых сигналов от внешнего компьютера, нужно подключить USB-разъем внешнего компьютера к соответствующей группе. После установки драйвера можно будет с дисплея касаниями управлять внешним компьютером (по умолчанию функция сенсорного управления активна для VGA и канала HDMI)
5	USB 2.0	Служит для подключения USB-устройств, таких как USB-клавиатура, USB-мышь и флэш-накопитель USB.
6	USB 3.0	Служит для подключения USB-устройств, таких как USB-клавиатура, USB-мышь и флэш-накопитель USB.
7	SPDIF	Служит для подключения кабеля SPDIF от внешних устройств к звуковому входу дисплея.
8	HDMI OUT	Подключите к устройствам отображения, у которых есть входной разъем HDMI.
9	LAN	Разъем локальной сети (LAN) 10/100 для подключения коннекторов RJ45. В этом изделии этот сетевой разъем используется только для закрытой версии ОС Android.
10	RS232	Последовательный интерфейс для обмена данными между устройствами.
11	MIC	Подключение микрофона.
12	EARPHONE	Подключение наушников.



- USB 2.0 = 5 В \equiv 500 мА / USB 3.0 = 5 В \equiv 900 мА
- \equiv : постоянный ток / пост. ток
- \sim : переменный ток / перем. ток
- Максимальная длина кабелей для подключения к разъемам USB составляет 5 м (USB 2.0) и 3 м (USB 3.0).

Пульт ДУ

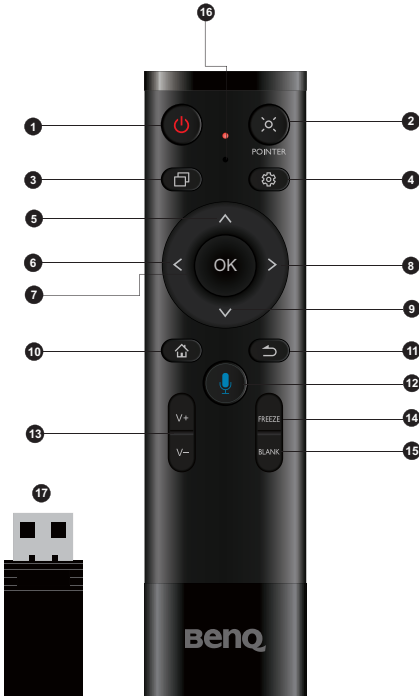

Включение или выключение дисплея.



Кнопка указателя. Нажмите для активации функции светового пятна или указателя и выполните отображаемые на экране инструкции.



Нажмите, чтобы открыть SwitchQ для переключения задач между недавними приложениями и источниками входного сигнала.



Нажмите для открытия или закрытия экранного меню.



Кнопка навигации. Нажмите для перемещения вверх.



Кнопка навигации. Нажмите для перемещения влево.



Нажмите для продолжения.



Кнопка навигации. Нажмите для перемещения вправо.



Кнопка навигации. Нажмите для перемещения вниз.



Кнопка открытия главного экрана системы Android.



Кнопка возврата.



Кнопка голосового управления. Нажмите для активации приложения Saffi (Головой помощник BenQ), удерживайте эту кнопку в течение двух секунд, затем произнесите команду. Отпустите эту кнопку, когда выполните команду.



Говорите прямо в микрофон, встроенный в верхней части пульта ДУ. Поднесите микрофон ближе ко рту и говорите громко и отчетливо.



Увеличение / уменьшение громкости.



Стоп-кадр.



Одна кнопка для гашения экрана.



Микрофон.



Прилагаемый адаптер для сопряжения с пультом ДУ. Дополнительные сведения см. в разделе [Важное замечание о пульте ДУ](#) на стр. 14.

Важное замечание о пульте ДУ

1. Этот пульт ДУ применим только к определенным моделям и/или операционным системам. При возникновении любых вопросов обращайтесь к продавцу.
2. Функциональные клавиши могут работать только тогда, когда прилагаемый адаптер вставлен в интерактивный плоскочпанельный дисплей BenQ.
3. Пульт ДУ и прилагаемый адаптер сопряжены по умолчанию.

Адаптер

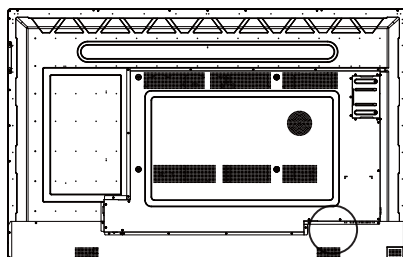
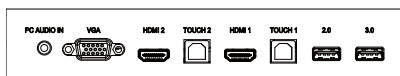

Использование пульта ДУ

Установка батареек в пульт ДУ

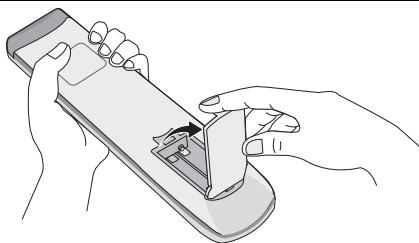

1. Откройте крышку отсека батареек на пульте ДУ.

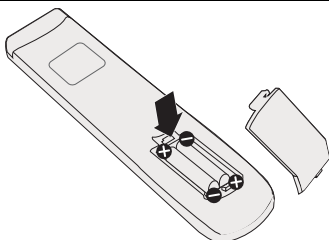

2. Вставьте прилагаемые батарейки, соблюдая полярность, показанную значками (+) и (-) внутри отсека батареек.



Батарейки прилагаются для вашего удобства, чтобы можно было сразу же начать работу с дисплеем. Их нужно заменить при первой возможности.

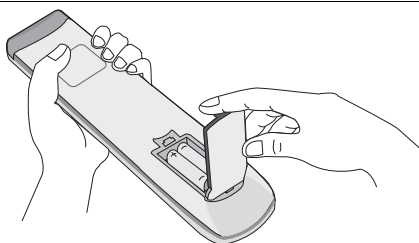



3. Установите на место крышку отсека батареек.

Использование интерактивного плоскопанельного дисплея BenQ вместе с пультом ДУ

1. Вставьте прилагаемый адаптер в USB-разъем интерактивного плоскопанельного дисплея BenQ.
2. После установления связи между пультом ДУ и прилагаемым адаптером-приемником вы сможете активировать функции на экране.
3. Подробное описание функции каждой кнопки см. в разделе [Пульт ДУ на стр. 13](#).

Сопряжение пульта ДУ с прилагаемым адаптером

При возникновении проблем с использованием кнопок функций на пульте ДУ выполните следующие шаги и снова установите сопряжение с пультом ДУ для устранения проблемы:

1. Вставьте прилагаемый адаптер в USB-разъем интерактивного плоскопанельного дисплея и разместите пульт ДУ рядом с ним.
2. Одновременно нажмите  и , в результате индикатор начнет мигать.

3. Когда индикатор перестанет мигать, сопряжение будет установлено.

Советы по работе с пультом ДУ

- Для включения/выключения питания дисплея наведите верхнюю переднюю часть пульта ДУ прямо на окно датчика ДУ дисплея и нажимайте кнопки.
- Не давайте пульту ДУ намокнуть и не храните его во влажной атмосфере (например, в ванной комнате).
- Попадание прямого солнечного света или света от другого сильного источника на окошко приемника пульта ДУ может повредить его. В этом случае смените источник освещения, заново отрегулируйте угол наклона дисплея или для использования пульта ДУ переместитесь ближе к окошку приемника сигналов ДУ дисплея.

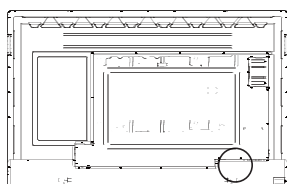

Адаптер



Max. 8m

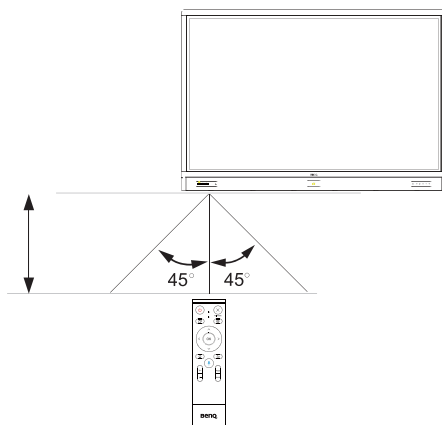

Подключение

Подключение входа VGA

1. При помощи кабеля с разъемами D-Sub (15-контактными) подключите разъем **VGA** на дисплее к выходному разъему VGA на компьютере.
2. При помощи подходящего звукового кабеля подключите разъем звукового выхода компьютера к разъему **PC AUDIO IN** на дисплее.

Подключение сенсорного модуля

С помощью прилагаемого USB-кабеля соедините разъем **TOUCH** на дисплее с разъемом USB на компьютере. Сенсорный модуль дисплея обеспечивает простое подключение по технологии Plug-and-Play. Установка дополнительных драйверов на компьютере не требуется.

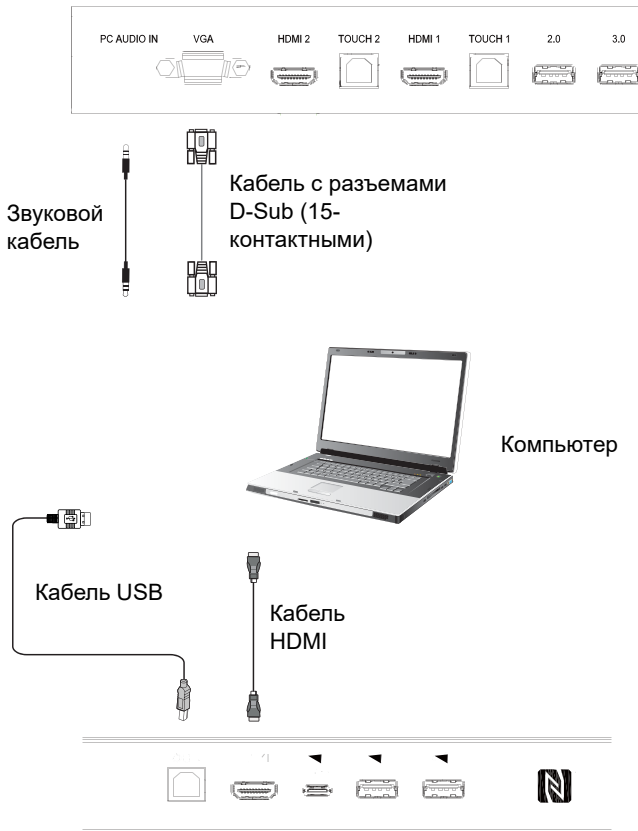



- Активируя сенсорный модуль, не загромождайте рамку сенсорного экрана (на ней расположены датчики).
- Настоятельно советуем подключать дисплей напрямую к ПК или ноутбуку. Не подключайте дисплей к устройству с лицевой панелью, чтобы избежать неполадок при сенсорном управлении.
- Если появится остаточное изображение, то попробуйте отсоединить и затем снова подключить все USB-кабели. Если остаточное изображение сохранится, то используйте другой USB-кабель (тип В/тип А).

Подключение цифровых входов

1. С помощью кабеля HDMI подключите выходной разъем HDMI компьютера или звукового/видеоустройства (например, видеомagniтофона или проигрывателя дисков DVD) к входному разъему HDMI на дисплее.
2. Для просмотра изображений с этого входа нажмите на пульте ДУ кнопку  для переключения на соответствующий источник входного сигнала.

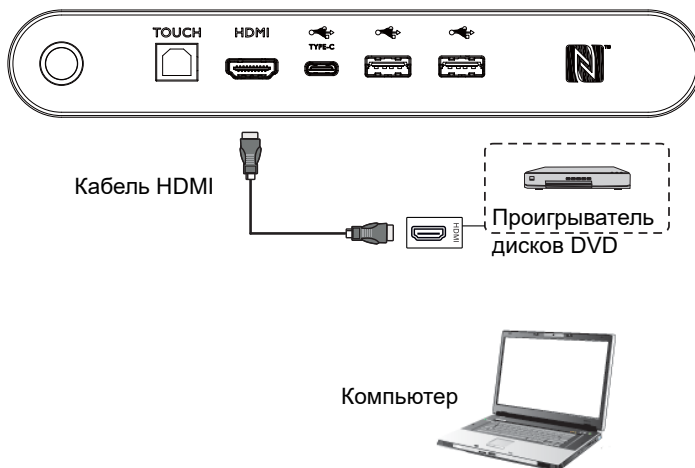

- Применимый кабель не входит в комплект поставки и покупается отдельно.
- Дисплей позволяет выбирать режим двух мониторов.

Подключение видеовыхода

На компьютере:

1. С помощью кабеля HDMI подключите разъем **HDMI OUT** к соответствующим разъемам устройств.
2. Подсоедините шнур питания и включите питание.
3. Для включения дисплея на пульте ДУ нажмите .

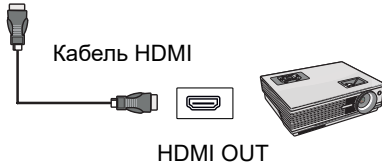
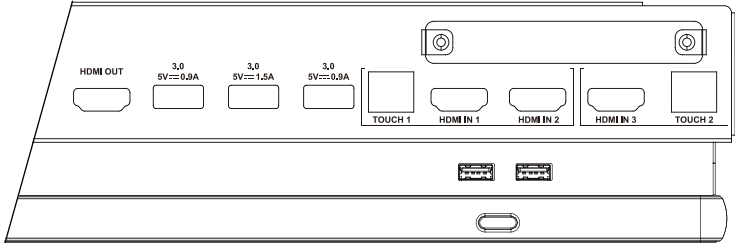

HDMI OUT

Подключение к последовательному порту

Подключите компьютер напрямую к разъемам **RS232** на входных/выходных терминалах.

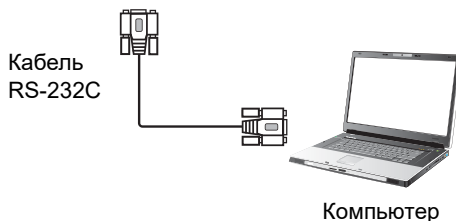
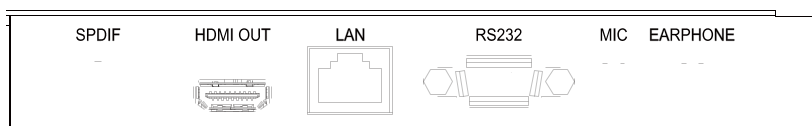

- Применимый кабель не входит в комплект поставки и покупается отдельно.
- Это подключение рассчитано на использование только прямого кабеля RS-232C.
- Подключив дисплей через последовательный порт к устройству централизованного управления, вы сможете с устройства централизованного управления управлять определенными функциями дисплея, например, включать/выключать дисплей, регулировать громкость и т.п.

Подключение питания

Один конец шнура питания вставьте в гнездо **Питание** на дисплее, а другой конец - в подходящую сетевую розетку (если розетка выключена, то включите ее).

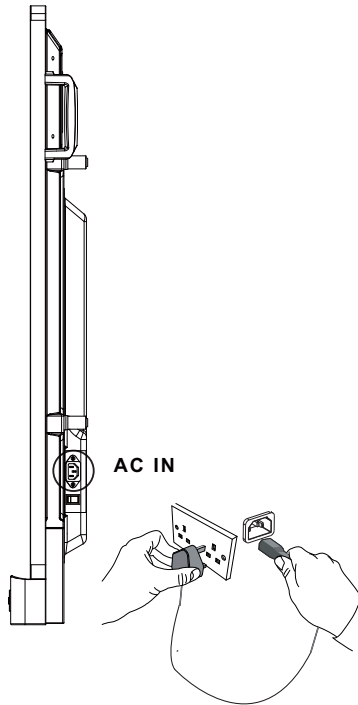

- Прилагаемый шнур питания предназначен только для сетевого напряжения 100-240 В перем. тока.
- Используемые в вашей стране шнур питания и сетевая розетка могут отличаться от показанных.
- Используйте только шнур питания, предназначенный для вашей страны. Запрещается использовать поврежденный или изношенный шнур питания и менять тип вилки шнура питания.
- При использовании сетевого удлинителя или розеточной колодки учитывайте максимально допустимую нагрузку по питанию.
- В этом дисплее нет компонентов, техническое обслуживание которых должен выполнять пользователь. Запрещается откручивать винты и снимать крышки. Внутри дисплея есть компоненты, находящиеся под опасным для жизни напряжением. Если собираетесь перенести дисплей в другое место, то выключите его питание и выньте шнур питания из розетки.
- Иллюстрация приведена только для справки.

Основные операции

Включение и выключение дисплея

1. Обязательно выполните инструкции, приведенные в разделе [Подключение питания на стр. 21](#).
2. Прежде чем включать дисплей, переведите выключатель питания в положение **ВКЛ.** Система перейдет в режим ожидания.

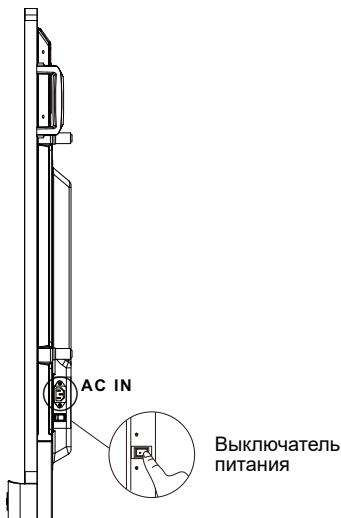

- Для включения дисплея нажмите кнопку **Питание** на панели управления дисплея или на пульте ДУ.
- Для выключения дисплея нажмите кнопку **Питание** на панели управления дисплея или на пульте ДУ. Система автоматически перейдет в режим ожидания.





В режиме ожидания дисплей продолжает потреблять энергию. Чтобы полностью отключить питание, установите выключатель питания в положение ВЫКЛ. (O) или затем выньте шнур питания из сетевой розетки.

Первоначальная настройка

После подключения дисплея к источнику питания вы сможете включить питание дисплея. При первом включении питания дисплея система поможет вам выполнить настройку, поочередно показывая экраны выбора параметров. Чтобы настроить дисплей и завершить первоначальную настройку, выполните отображаемые на экране указания или описанные ниже шаги.

1. Включите дисплей. Подождите, пока дисплей загрузится и откроется экран BenQ. На это может уйти некоторое время.
2. Чтобы начать, на экране нажмите **Далее**. Для настройки языка, даты, времени и сетевого подключения выполните отображаемые на экране указания. Либо пропустите некоторые из этих шагов и закончите настройку позже.

Настройка OSD

В разделе **Подключение** можно выбрать нужный источник входного сигнала и отрегулировать подсветку. Дополнительные сведения см. в разделе [Настройки входа на стр. 36](#).

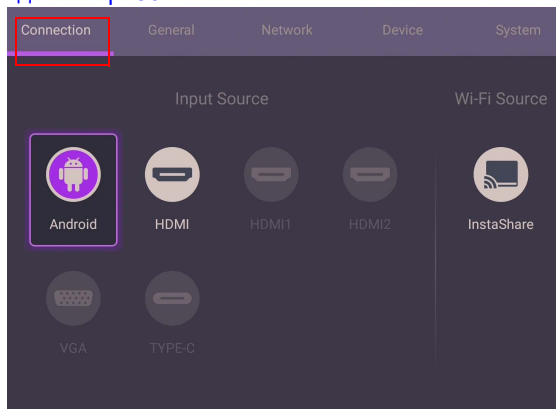

Сведения об учетной записи

Предусмотрены три типа учетных записей: Гость, Администратор и Несколько пользователей.

Гость

Для общего пользования под учетной записью Гость. Вы можете изменить портрет, обои, громкость и яркость.

Администратор

Войдите как Администратор. В разделе **Персональные настройки** можно изменить портрет, обои и пароль. Вы можете также включить **Служба AMS**, настроить **Доступные автономные учетные записи** и проверить **Информация об устройстве**.

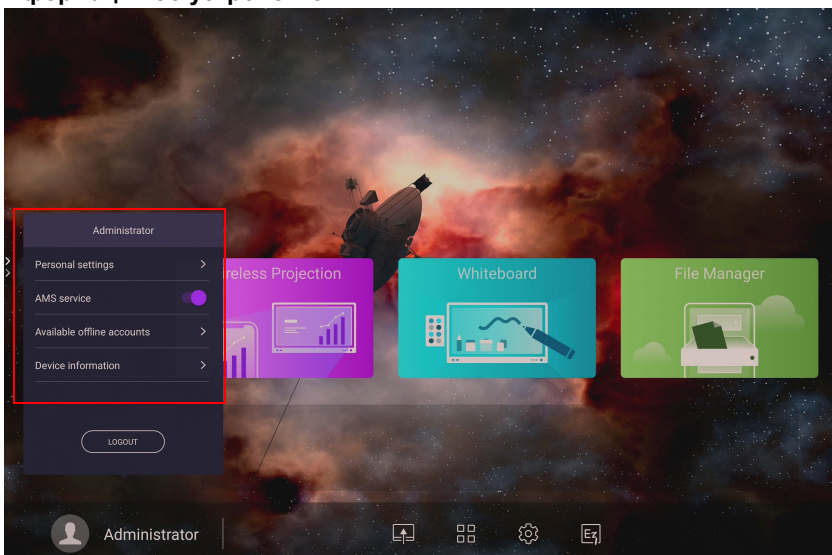

Несколько пользователей

Для доступа к своей персональной учетной записи сначала попросите администратора активировать службу AMS и создать вашу учетную запись с помощью службы **IAM**. Дополнительные сведения см. в разделе [Управление пользователями на стр. 25](#).

Управление пользователями

Для добавления нового пользователя попросите вашего IT-администратора создать вашу учетную запись с помощью web-службы BENQ IAM.

Создание новой учетной записи

1. Чтобы в качестве администратора создать учетную запись для обычных пользователей, перейдите на веб-сайт Службы BenQ:
<https://ams.benq.com>. Советуем использовать браузеры Chrome и Firefox.
2. Войдите и выберите **IAM**.

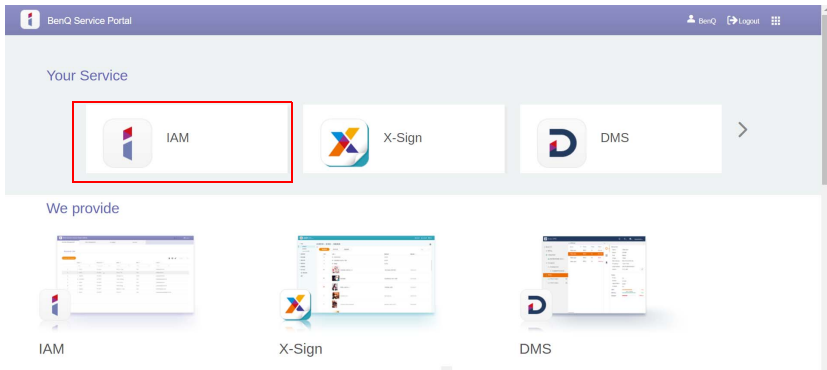

3. Для продолжения нажмите **Создать новую учетную запись**.

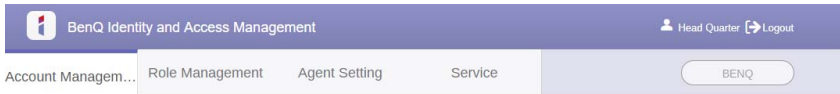

Account Management

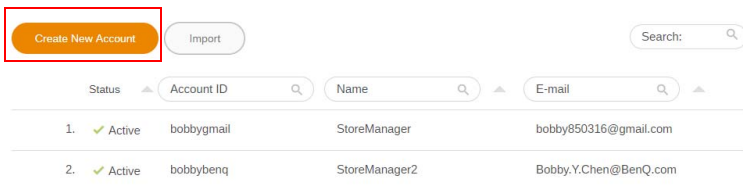

4. Введите данные в следующие поля: Введите правильный адрес эл. почты и активируйте службу X-Sign и Broadcast. Нажмите **Отправить**, чтобы создать новую учетную запись.

Account Management | Role Management | Agent Setting | Service

Create New Account

E-mail

Use email as account ID

Account ID

REMEMBER: Please do NOT using your personal data to fill the account name. It may increase the risk to reveal you privacy.

Password

Confirm Password

Name

Company BenQ

Country/Area Taiwan

Timezone UTC+08:00 Taipei

Note within 150 characters

Service Setting

Set this account as substitute administrator, has all of the permissions, two accounts at most

Enable Service	Role	
<input checked="" type="checkbox"/>	X-Sign	Schedule Manager <input type="button" value="Create a new role"/>
<input type="checkbox"/>	DMS	Guest <input type="button" value="Create a new role"/>
<input type="checkbox"/>	AMS	User <input type="button" value="Create a new role"/>
<input checked="" type="checkbox"/>	Broadcast	



Вы можете легко переключаться на разные службы, **X-Sign**, **DMS**, **AMS** и **Broadcast**, нажимая значок в верхнем правом углу.

5. Учетная запись будет создана и отправлена ее новому владельцу по эл. почте в проверочном письме.

Message ×

The account has been created. We'll send the email from "BenQ". If it isn't in your inbox, check your folders. If a spam filter or email rule moved the email, it might be in the Spam, Junk, Trash, Deleted items, or Archive folder.

Переключение источников входного сигнала

Чтобы выбрать входной сигнал, выполните одно из следующих действий:

- На пульте ДУ нажмите .
- Нажмите кнопку **Меню** на передней панели.
- Перетащите **экранное меню** с середины нижней части экрана вверх.

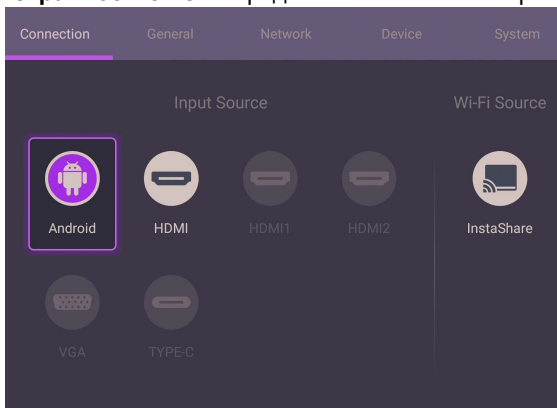

Загрузка программного обеспечения

Компания BenQ может время от времени выпускать обновления программного обеспечения (ПО), добавляющие относящиеся к дисплею функции или приложения. Чтобы проверить наличие обновлений ПО для вашего устройства или получить лицензионный ключ для ПО, зайдите на сайт <https://business-display.benq.com/en/findproduct/signage/software/partner-software/download.html>. Затем введите серийный номер (он указан на этикетке на задней стенке дисплея) и нажмите **ОК**, чтобы открыть страницу загрузки ПО.

Настройка подключения к Интернету

Для загрузки обновлений "по воздуху" и просмотра сайтов в Интернете ваш дисплей должен быть подключен к сети.



Чтобы найти MAC-адрес в ОС Android, выберите **Настройка > Система > Сведения > Состояние**.

Настройка сетевых параметров

На начальном экране выберите **Настройка** > **Система** > **Сведения** > **Состояние**. Если IP-адрес не отображается, то подключите кабель Ethernet к дисплею.

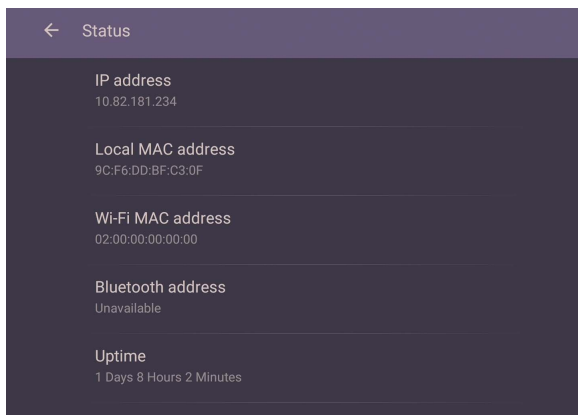

Беспроводное подключение

Для беспроводного подключения дисплея к Интернету нужно использовать адаптер беспроводной связи. Узнайте у местного продавца порядок настройки беспроводного подключения.

1. На пульте ДУ нажмите  или перейдите в меню **Сеть** > **Wi-Fi**.

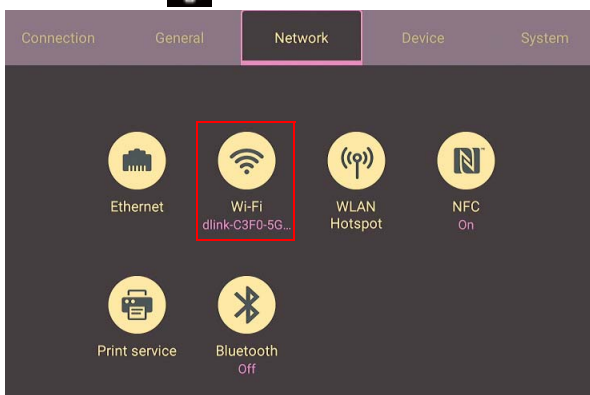

- Вставьте адаптер Wi-Fi, и переключатель автоматически установится в положение **ВКЛ.** На экране будет показан список доступных сетей.

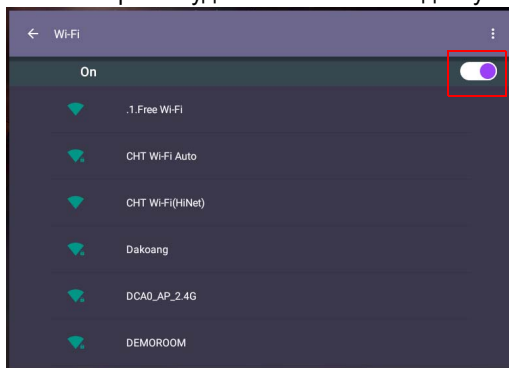

- Нажмите имя сети, к которой хотите подключиться. При первом подключении к сети вам будет нужно ввести пароль. Введите пароль и нажмите **Подключить**. После этого устройство подключится к беспроводной сети.



- Если вы подключаетесь к защищенной беспроводной сети, то, увидев приглашение, введите пароль для доступа к беспроводной сети и нажмите **Подключить**.
- В комплект поставки устройства VenQ не входит адаптер беспроводной связи, поэтому вы можете купить его отдельно у местного продавца.

Обновление программного обеспечения

Когда выйдет новая версия ПО, система автоматически обнаружит обновление и будет предлагать вам загрузить его при каждом включении дисплея. Если хотите обновить программное обеспечение, для выберите **ОБНОВЛЕНИЕ ПО СЕТИ** или **ОБНОВЛЕНИЕ ПО USB**. Либо пропустите этот шаг и обновите ПО позже.

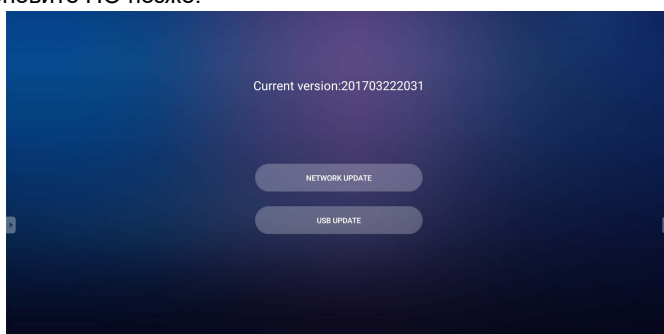

Чтобы вручную обновить ПО:

1. Выберите **Система > Сведения > Системные обновления**.

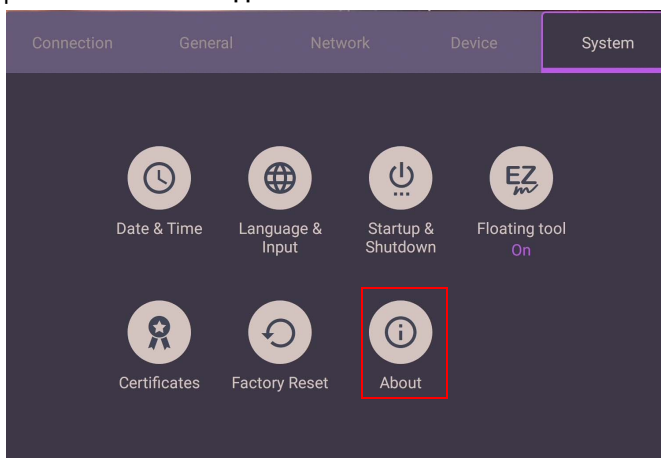

2. Если есть доступное обновление, то система начнет обновление.



- Процесс обновления ПО может занять некоторое время.
- В процессе обновления не выключайте устройство и не отключайтесь от Интернета. Любые сбои в процессе обновления ПО могут непоправимо повредить дисплей.

Регулировка уровня громкости

Чтобы отрегулировать уровень громкости звука, выполните любое из следующих действий:

- Для регулировки громкости нажимайте **V+** / **V-** на пульте ДУ.
- Нажмите **🔊** / **🔇** на передней панели дисплея.
- Для регулировки громкости выберите **Настройка > Общие**.
Дополнительные сведения см. в разделе [Общие параметры на стр. 37](#).

Использование сенсорного экрана

Оптический сенсорный экран можно использовать для управления вашей операционной системой. Сенсорный экран может имитировать базовые функции мыши и поддерживает мультисенсорные функции для Windows 10/8/7/XP, Mac OS 10.11~10.14, Chrome OS 58 и Android. В следующей таблице перечислены жесты, которые можно использовать на сенсорном экране.

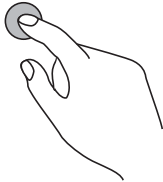
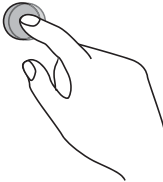
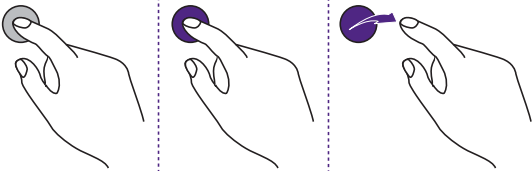
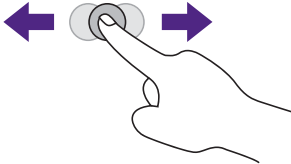

- Обязательно подключите USB-кабель от дисплея к компьютеру.
- Windows является зарегистрированным товарным знаком корпорации Microsoft в США и других странах.

Функции ОС	Управление с помощью жестов
Для Windows XP, Windows 7, Windows 8 и Windows 10	
Нажатие	<p>Нажмите экран один раз.</p> 
Двойное нажатие	<p>Нажмите экран два раза.</p> 
Нажатие правой кнопки	<ol style="list-style-type: none"> 1. Нажмите целевой элемент. 2. Удерживайте нажатым, пока не появится синее кольцо. 3. Отпустите палец. 
Перетаскивание	<p>Перетаскивайте одним пальцем влево или вправо.</p> 

Функции ОС	Управление с помощью жестов
Для Windows 7, Windows 8 и Windows 10	
Выбор	<p>Перетаскивайте одним пальцем влево или вправо.</p> 
Перемещение вверх / Перемещение вниз / Назад / Вперед	<p>Быстро перетаскивайте (лиstaatе) в нужном направлении.</p> 
<p>Мультисенсорные функции Для Windows 7 версий Домашняя расширенная, Профессиональная, Корпоративная и Максимальная</p>	
Нажатие правой кнопки	<ol style="list-style-type: none"> 1. Нажмите целевой элемент. 2. Нажмите экран другим пальцем. 3. Отпустите второй палец. 
Прокрутка	<p>Перетаскивайте одним или двумя пальцами вверх или вниз.</p> 
Масштаб	<p>Сдвигайте или раздвигайте два пальца.</p> 

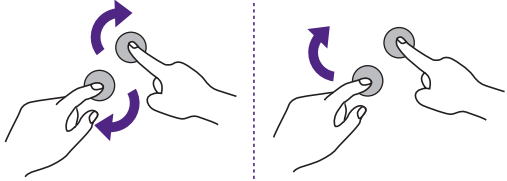
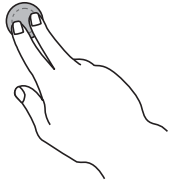
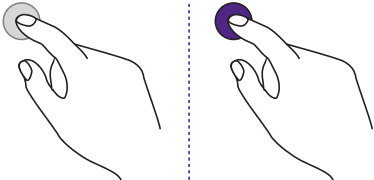
Функции ОС	Управление с помощью жестов
<p>Поддерживается в некоторых приложениях</p>	<ul style="list-style-type: none"> • Проведите двумя пальцами в противоположных направлениях. • Одним пальцем проведите вокруг другого. 
<p>Поддерживается в некоторых приложениях</p>	<p>Нажмите двумя пальцами одновременно. Целевой элемент должен находиться посередине между пальцами.</p> 
<p>Для Windows XP и Windows 7</p>	
<p>Вывод Windows из режима сна (S3)</p>	<p>Нажмите и удерживайте в течение 4 секунд.</p> 

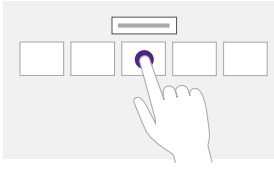
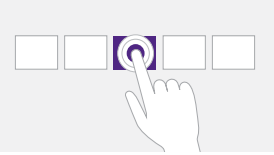
Жест	Описание
<p>Для Windows 8</p>	
	<p>Нажмите и удерживайте для изучения После такого нажатия отображаются подробные сведения или обучающие видеоролики (например, подсказки или контекстное меню), при этом никаких действий от пользователя не требуется. Пользователь может панорамировать отображаемые материалы, сдвигая палец по экрану.</p>
	<p>Нажмите для основного действия Нажатие элемента активирует его основное действие, например, запуск приложения или выполнение команды.</p>

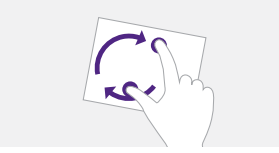
Жест	Описание
	<p>Сдвигайте для панорамирования</p> <p>Сдвиги в основном используются для панорамирования, но их также можно использовать для перемещения, рисования или письма. Сдвиги также можно использовать для нацеливания на мелкие, тесно расположенные элементы "оттирающими" жестами (двигая палец над соответствующими объектами, такими как радиокнопки).</p>
	<p>Протяните, чтобы выбрать, выполнить команду и т.п.</p> <p>Сдвигая палец на короткое расстояние перпендикулярно направлению панорамирования, выбирайте объекты в списке или сетке (представление Список и Сетка). Когда объекты выбраны, отображается панель приложений с соответствующими командами.</p>
	<p>Для увеличения или уменьшения масштаба раздвигайте и сдвигайте пальцы</p> <p>Раздвиганием и сдвиганием пальцев обычно изменяют масштаб, но с помощью этих жестов можно также перескакивать в начало, конец или любое место содержимого, используя функцию "Смысловой масштаб". Функция "Смысловой масштаб" отображает в уменьшенном виде группы элементов и позволяет быстро "углубляться" в них.</p>
	<p>Вращайте для поворота</p> <p>Вращением двумя или несколькими пальцами можно поворачивать объекты.</p>

Важные указания по работе с сенсорным экраном

Чистите рамку, обнаружив признаки неправильной работы сенсорного экрана.

- Перед чисткой экрана обязательно выключите дисплей и отсоедините шнур питания.
- Периодически удаляйте пыль или грязь с экрана и инфракрасного пластикового фильтра. Для чистки инфракрасного пластикового фильтра советуем использовать небольшое количество спирта.
- Чтобы не повредить экран, никогда не применяйте никакие абразивные материалы для протирки экрана.
- Для чистки сенсорного экрана применяйте нейтральные чистящие жидкости. Не применяйте моющие средства с разъедающими компонентами, такие как "банановое" масло или нашатырный спирт.
- Смочите чистую мягкую безворсовую ткань нейтральной чистящей жидкостью и затем очистите сенсорный экран.
- Не разбрызгивайте чистящую жидкость непосредственно на поверхность экрана или на корпус. Это может привести к короткому замыканию цепей сенсорного экрана.
- Не допускайте попадания прямого солнечного света или света от сильного источника на сенсорный экран.

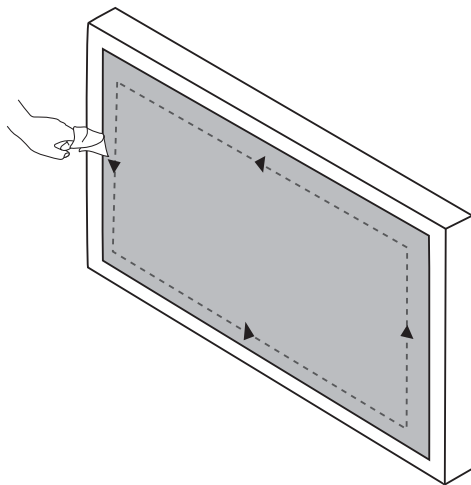

Операции с меню

Работа с меню однократным нажатием

Перетащите **экранное меню** с середины нижней части экрана вверх, как показано внизу, чтобы войти в **экранное меню**.

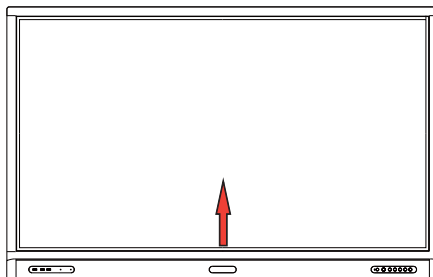



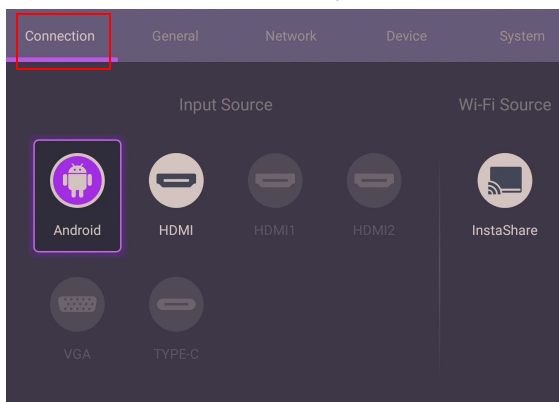

Меню настроек

Настройки входа

Нажмите  на пульте ДУ, **Меню** на передней панели или протяните с середины нижней части экрана к его центру, чтобы войти в **экранное меню**.



- Нажимайте  /  /  /  на пульте ДУ и для подтверждения нажмите **OK**, либо сразу нажмите нужный источник входного сигнала.
- Чтобы выйти из меню, на пульте ДУ нажмите кнопку  или нажмите пустую область за пределами меню.

Общие параметры

Выберите **Общие** для доступа к **Звук** и настройкам **Изображение**.

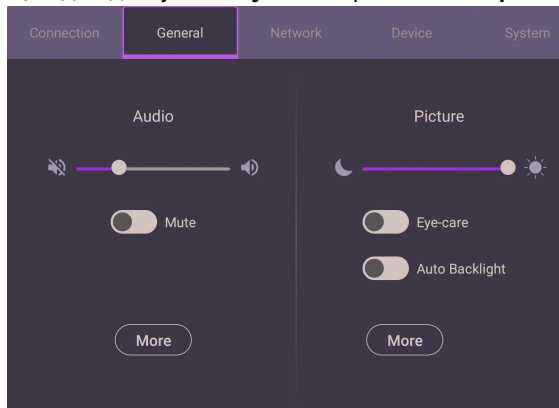

Звук

- Под заголовком **Звук** отрегулируйте громкость дисплея с помощью регулятора громкости.
- Сдвиньте для включения или отключения функции **Без звука**.
- Выберите **Еще** и войдите в меню **Звук**.

Изображение

- Под заголовком **Изображение** отрегулируйте яркость дисплея с помощью регулятора яркости.
- В экранном меню можно включить функцию **Eye-Care**. Функция **Eye-Care** включает в дисплее режим низкого уровня излучения синего света и активирует функцию устранения мерцания.
- Сдвиньте для включения или отключения функции **Авт. задняя подсветка**.
- Выберите **Еще** и войдите в меню **Изображение**.

Решения Eye-Care

Синий свет с длиной волны менее 455 нм может ослабить зрение и причинить вред глазам. Решение **Eye-Care** предназначено для защиты зрения: в этом дисплее применена фирменная технология защиты глаз, которая полностью устраняет мерцание, снижает до минимума излучение синего света, предотвращает перенапряжение глаз, зрительное утомление и макулярную дегенерацию, вызываемые продолжительной работой за монитором. Кроме того, улучшенное антибликовое покрытие экрана уменьшает до минимума отвлекающие отражения и блики для оптимальной производительности труда и комфорта.



Советы по продолжительной работе за дисплеем:

- Давайте глазам отдохнуть в течение 10 минут через каждые 30 минут продолжительного использования.
- Через каждые 20 минут работы за дисплеем переводите взгляд на предметы вдали и смотрите на них в течение 20 секунд.
- Когда глаза устанут от напряжения, закройте их на минуту и поворачивайте во всех направлениях.

Для активации решения защиты глаз:

- Включите функцию Eye Care в разделе **Общие**.
- Выберите **Устройство > Дисплей > Вариант Eye Care**.

Меню	Описание
Стандарт	Установка как значение по умолчанию после включения функции Eye-Care .
Обнаружение на теле	Активация пассивного инфракрасного (PIR) датчика движения для обнаружения тела человека и включения механизма защиты глаз.
Автояркость	Задняя подсветка панели будет регулироваться автоматически в соответствии с уровнем внешней освещенности.

Настройки звука

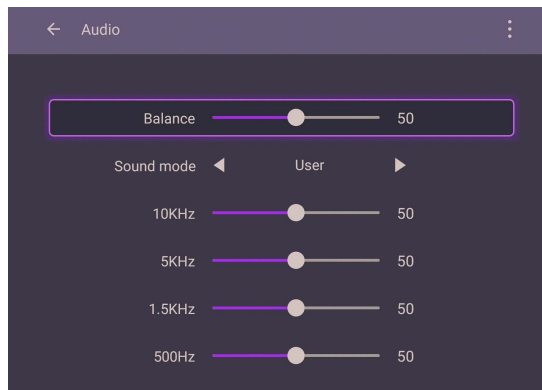
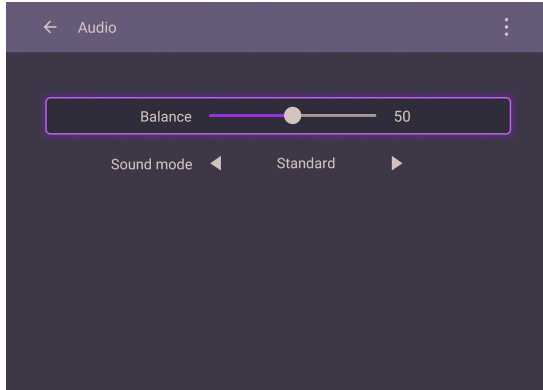

- Нажимайте ▲/▼/◀/▶ на пульте ДУ и для подтверждения нажмите **OK**, либо сразу нажмите элемент.
- Чтобы выйти из меню, на пульте ДУ нажмите кнопку  или нажмите пустую область за пределами меню.

Меню	Описание
Баланс	Настройте баланс, вращая ручку регулятора.
Режим звука	<ul style="list-style-type: none"> • Нажмите предустановку акустической среды. Возможные варианты: Стандарт, Новости, Музыка, Фильм, Спорт или режим Пользователь. • В режиме Пользователь можно установить значения 10 кГц, 5 кГц, 1,5 кГц и 500 Гц.

Настройки изображения

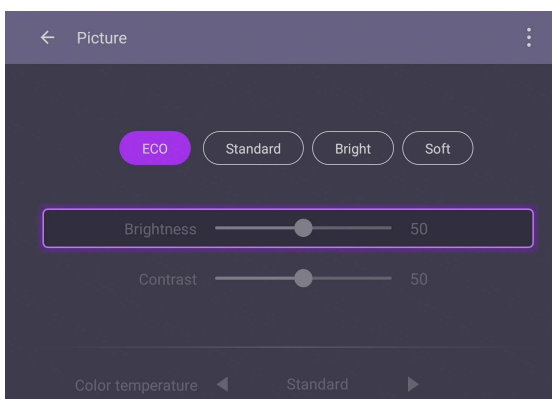
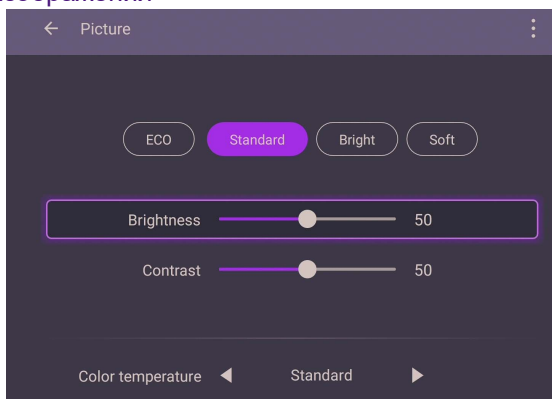

- Нажимайте ▲/▼/◀/▶ на пульте ДУ и для подтверждения нажмите **ОК**, либо сразу нажмите элемент.
- Чтобы выйти из меню, на пульте ДУ нажмите кнопку  или нажмите пустую область за пределами меню.

Меню	Описание
Режим изображения	<ul style="list-style-type: none"> • Нажмите ▲/▼/◀/▶ на пульте ДУ или нажмите нужный режим изображения. Возможные варианты: Есо, Стандарт, Яркий и Мягкий. • В режиме Есо блокируются , Уровень яркости, Контрастность и Цветовая темп..
Уровень яркости	В режиме Стандарт , Яркий и Мягкий нажимайте ◀ / ▶ на пульте ДУ или поворачивайте ручку для настройки яркости.
Контрастность	В режиме Стандарт , Яркий и Мягкий нажимайте ◀ / ▶ на пульте ДУ или поворачивайте ручку для настройки контрастности.

Цветовая темп.	Нажмите ▲/▼/◀/▶ на пульте ДУ или нажмите предварительно настроенный вариант цветовой температуры изображения. Возможные варианты: Стандарт , Холодная или Теплая .
-----------------------	---

Настройки экрана

Выберите **Устройство** > **Экран** для доступа к настройкам **Экран**.

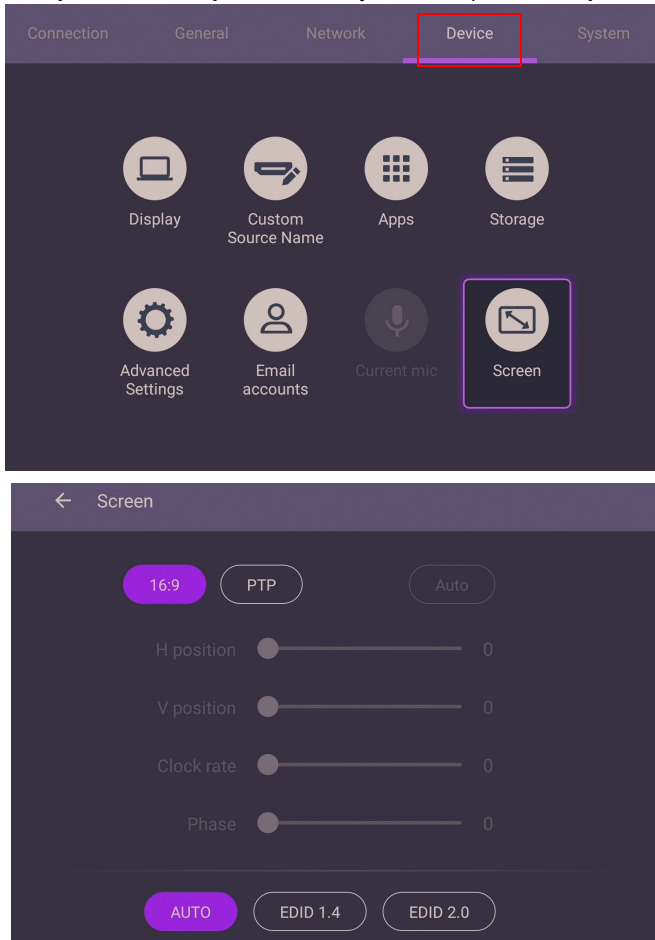

- Нажимайте ▲/▼/◀/▶ на пульте ДУ и для подтверждения нажмите **ОК**, либо сразу нажмите элемент.
- Чтобы выйти из меню, на пульте ДУ нажмите кнопку  или нажмите пустую область за пределами меню.

- Нажатием ◀ / ▶ на пульте ДУ отрегулируйте изображение и нажмите **ОК**.

Меню	Описание
Соотношение сторон	Нажмите ◀ / ▶ на пульте ДУ или на экране нажмите нужный формат (соотношение сторон экрана). Возможные варианты: 16:9 или РТР . Можно также выбрать Авто для регулировки изображения.

- Дисплей автоматически перейдет в режим энергосбережения, если никто не будет обнаружен в зоне действия датчика.
- Дисплей автоматически выключится, если никто не будет обнаружен в зоне действия датчика в течение долгого времени.
- Для ручной настройки изображения используйте функции **Гор. позиция**, **Верт. позиция**, **Тактовая частота** и **Фаза**.

Меню	Описание
Гор. позиция	Нажмите, чтобы повернуть экран влево или вправо.
Верт. позиция	Чтобы заблокировать или разблокировать ИК-датчик сигналов ДУ на передней панели дисплея, нажмите ОК на пульте ДУ или нажмите переключатель на экране.

Дополнительные настройки

Дополнительные настройки

Выберите **Устройство** > **Дополнительные настройки**.

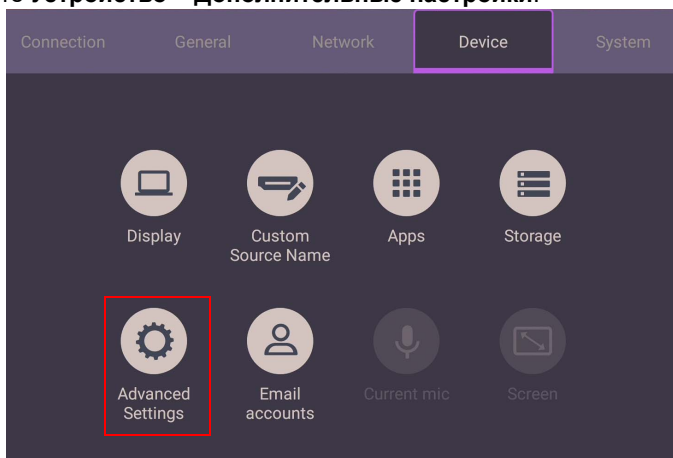

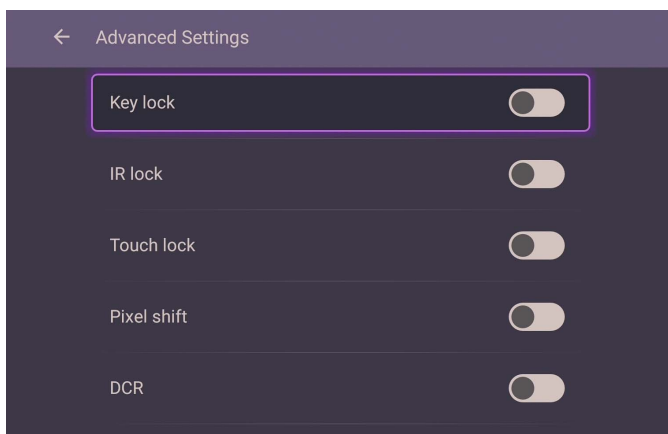

- Нажимайте ▲/▼/◀/▶ на пульте ДУ и для подтверждения нажмите **OK**, либо сразу нажмите элемент.
- Чтобы выйти из меню, на пульте ДУ нажмите кнопку  или нажмите пустую область за пределами меню.

Меню	Описание
Блокировка клавиш	Чтобы заблокировать или разблокировать кнопки на передней панели дисплея, нажмите OK на пульте ДУ или нажмите переключатель на экране.
Блокировка ИК	Чтобы заблокировать или разблокировать ИК-датчик сигналов ДУ на передней панели дисплея, нажмите OK на пульте ДУ или нажмите переключатель на экране.
Блокировка сенс.	Нажмите OK на пульте ДУ или нажмите переключатель для блокировки или разблокировки экрана.
Сдвиг пикселей	Нажмите OK на пульте ДУ или нажмите значок, чтобы установить сдвиг пикселей для предотвращения выгорания экрана.
DCR	Нажмите OK на пульте ДУ для включения или отключения функции DCR .



- Если одновременно заблокированы кнопочная панель, ИК и сенсорный модуль, то для разблокировки выполните следующие действия: На пульте ДУ нажмите и пять секунд удерживайте .
- Дополнительные сведения о выгорании экрана см. в разделе [Замечания о ЖК-панели этого дисплея на стр. 4](#).

Системные настройки

Чтобы открыть системные настройки, на главном экране выберите **Настройка > Система**.

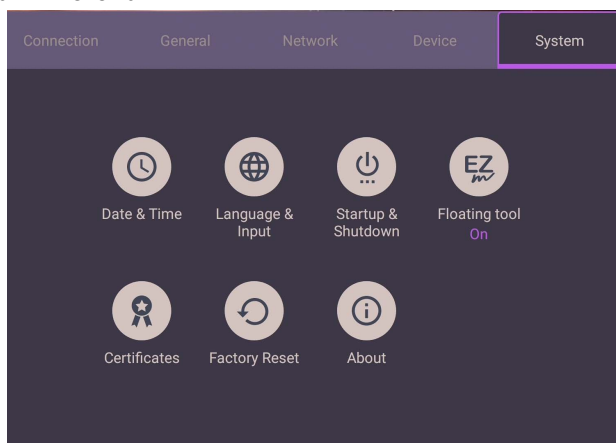

- Чтобы выйти из меню, на пульте ДУ нажмите кнопку  или нажмите пустую область за пределами меню.

Параметры	Описание
Дата и время	Установка даты, времени и их форматов в Android.
Язык и ввод	Установка параметров Язык, Клавиатура и Способы ввода в Android.
Запуск и выключение	Нажмите для установки параметров Канал при запуске, Параметр запуска OPS, Wake on Lan и Напоминание о выключении питания . Дополнительные сведения см. в разделе Запуск и выключение на стр. 46 .
Плавающий инструмент	Нажмите, чтобы открыть и закрыть плавающую панель инструментов. Дополнительные сведения см. в разделе Всплывающая панель примечаний на стр. 50 .
Сведения	Просмотр информации о системе в Android.



Объем доступного пользователю места в памяти зависит от того, сколько места в ней занимают предустановленные приложения и изображения.

Настройка Прокси-сервер

- Выберите **Сеть** > **Ethernet**.

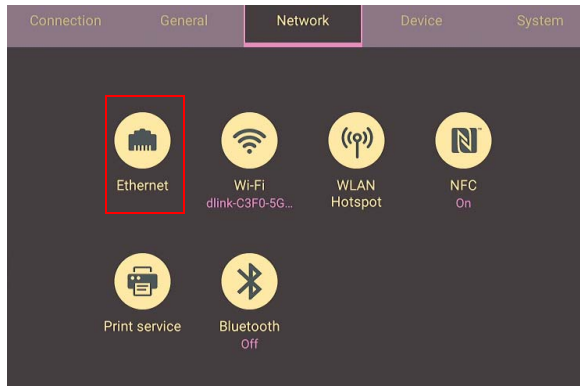

- Нажмите **Прокси-сервер** для открытия настроек прокси-сервера.

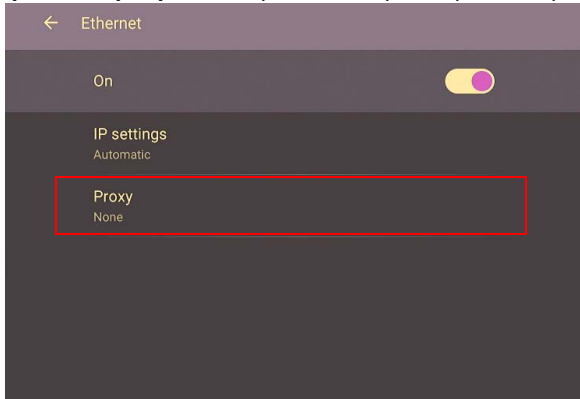

- Введите имя хоста прокси-сервера.
- Введите используемый канал.

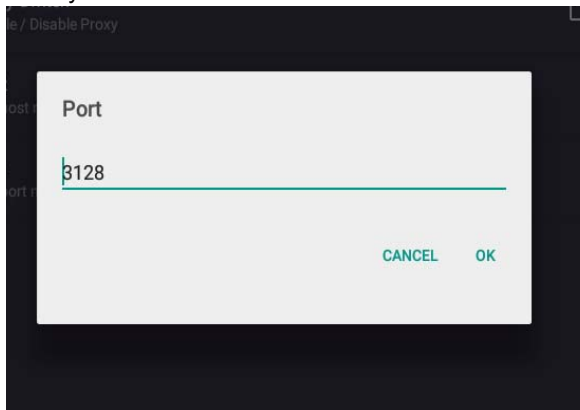

Запуск и выключение

- Выберите Система > Запуск и выключение.

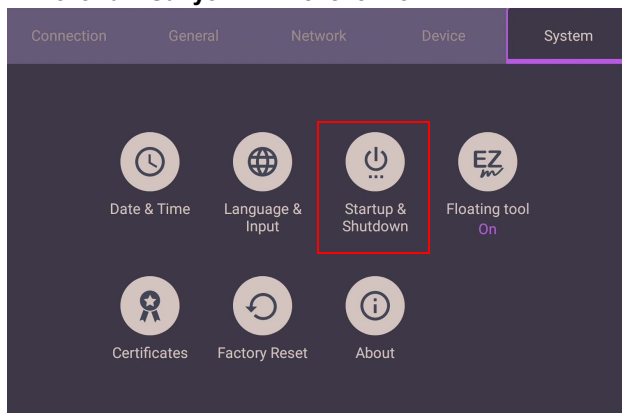

- Для параметра **Источник при запуске** можно выбрать **Последний канал** или другие источники.

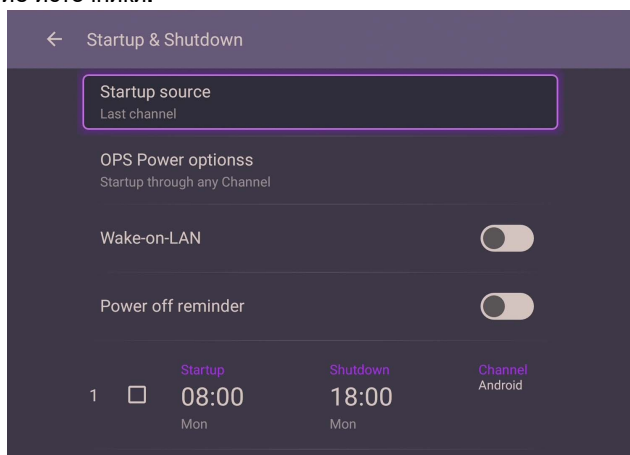

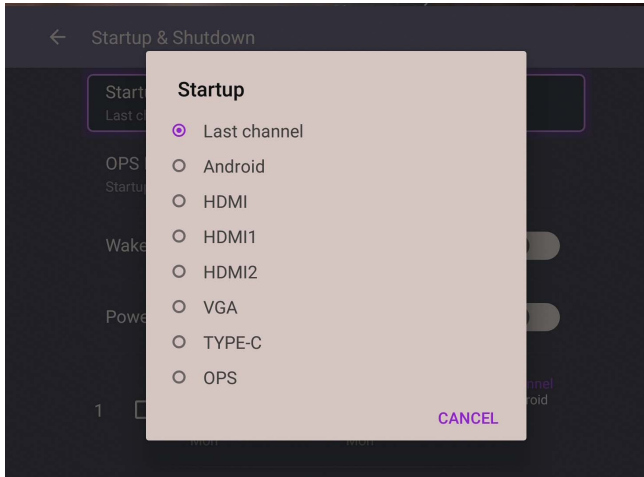

- Для параметра **Параметр запуска OPS** можно выбрать **Запускать только с помощью параметра запуска OPS** или **Запуск через любой канал**.

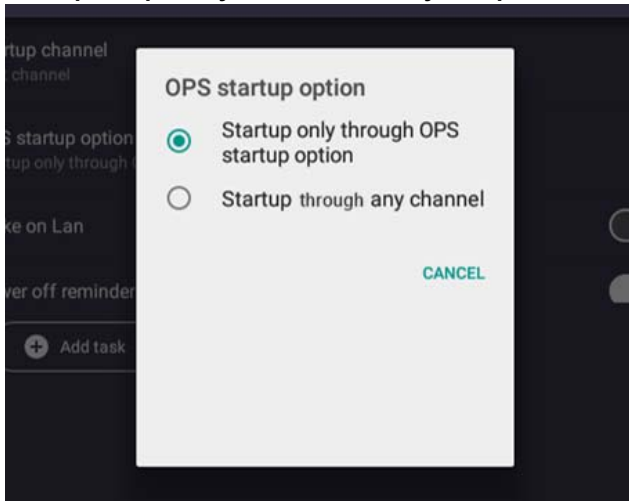

- Параметр **Напоминание о выключении питания** позволяет настроить время включения и выключения. Расписания можно настраивать выбором дней недели.

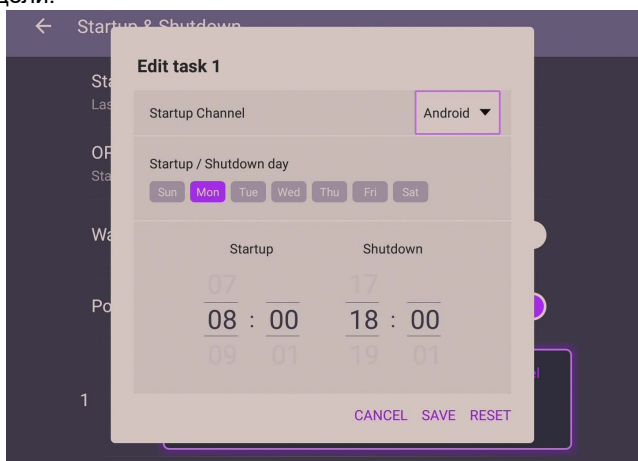

Интерфейс системы Android





Учтите, что это закрытая версия ОС Android. Загрузка и использование неразрешенных приложений в этой системе невозможны.

Главный интерфейс

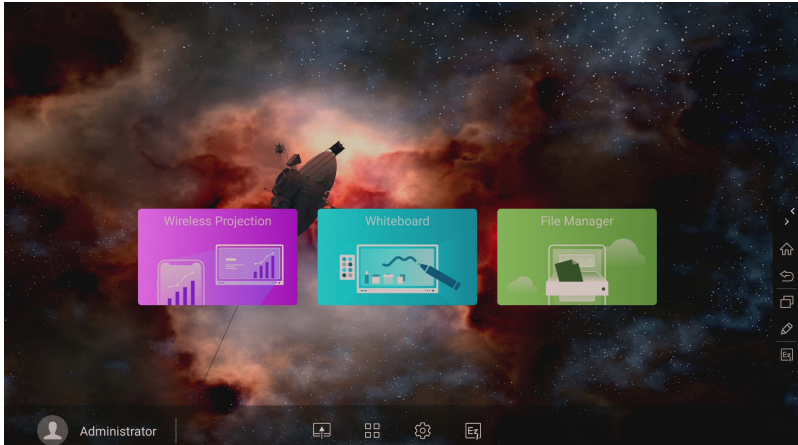
По умолчанию дисплей запускает главный интерфейс Android.











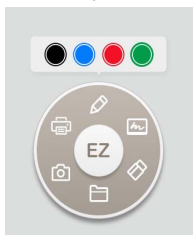

Порядок навигации по главному интерфейсу Android:

- Для возврата в главный интерфейс нажмите  на пульте ДУ или кнопку **Главная** на передней панели.
- Нажмите  на пульте ДУ или перетащите **экранное меню** с середины нижней части экрана вверх, чтобы открыть **экранное меню** и в нем выбрать нужный вход.

Всплывающая панель примечаний

Всплывающая панель примечаний - это удобная функция, позволяющая быстро писать или создавать аннотации на любом экране, отображаемом на дисплее. Под любым источником входного сигнала или в интерфейсе Android нажмите и не менее двух секунд удерживайте на экране два пальца, разведенные примерно на 20–50 мм, чтобы открыть меню Всплывающая панель примечаний, показанное следующем рисунке.



Значок	Функция	Описание
	Закрыть и переместить	Нажмите и удерживайте эту кнопку, чтобы перетащить и переместить Всплывающая панель примечаний по экрану. Вы также можете нажать кнопку, чтобы закрыть плавающую панель инструментов и стереть все кисти.
	Добавить примечание	Нажмите, чтобы переключить цвет кисти. Доступные варианты цвета: синий, красный, зеленый и черный.  Ластик жестом ладонью позволяет стирать все содержимое на дисплее во время письма, не переключаясь на инструмент Ластик.
	Белая доска	Нажмите, чтобы запустить EZWrite 5.0 .
	Стереть все	Нажмите, чтобы стереть все аннотации на экране.  Вы можете также быстро стереть все аннотации, проведя сжатым кулаком по всем записям или рисункам на сенсорном экране.
	Папка с файлами	Нажмите, чтобы открыть самую последнюю папку с файлами.
	Снимок экрана	Нажмите, чтобы сделать снимок экрана.
	Запись	Нажмите, чтобы начать запись экрана.

Обзор диспетчера файлов приложения AMS

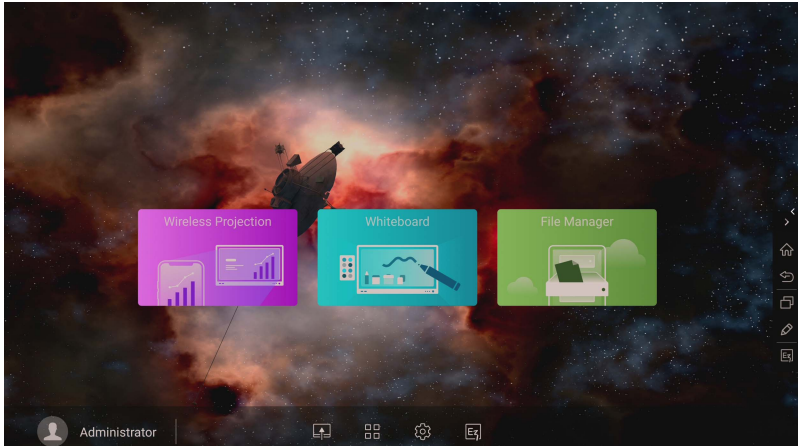

- Нажмите , чтобы запустить приложение **AMS**. Это приложение обеспечивает доступ к вашей персонализированной рабочей среде и настройкам, а также позволяет управлять вашими файлами и учетными записями на любой интерактивной панели, в которую вы выполнили вход.



- Выполнив вход, вы увидите четыре основные части, описанные в следующей таблице:

1	2	3	4																																	
AMS Files	Home >	<table border="1"> <thead> <tr> <th>Name (A->Z)</th> <th>Size</th> <th>Time</th> </tr> </thead> <tbody> <tr><td>20200211</td><td>1 item</td><td>2020-02-11 07:26</td></tr> <tr><td>Alarms</td><td>0 item</td><td>2020-02-05 17:23</td></tr> <tr><td>Android</td><td>1 item</td><td>1970-01-01 01:01</td></tr> <tr><td>DCIM</td><td>0 item</td><td>2020-02-11 06:24</td></tr> <tr><td>Download</td><td>1 item</td><td>2020-02-05 17:23</td></tr> <tr><td>EZWrite5.0</td><td>1 item</td><td>2020-02-11 06:23</td></tr> <tr><td>Movies</td><td>0 item</td><td>2020-02-05 17:23</td></tr> <tr><td>Music</td><td>0 item</td><td>2020-02-05 17:23</td></tr> <tr><td>Notifications</td><td>0 item</td><td>2020-02-05 17:23</td></tr> <tr><td>OtaClient</td><td>0 item</td><td>2020-02-05 17:23</td></tr> </tbody> </table>	Name (A->Z)	Size	Time	20200211	1 item	2020-02-11 07:26	Alarms	0 item	2020-02-05 17:23	Android	1 item	1970-01-01 01:01	DCIM	0 item	2020-02-11 06:24	Download	1 item	2020-02-05 17:23	EZWrite5.0	1 item	2020-02-11 06:23	Movies	0 item	2020-02-05 17:23	Music	0 item	2020-02-05 17:23	Notifications	0 item	2020-02-05 17:23	OtaClient	0 item	2020-02-05 17:23	<ul style="list-style-type: none"> Select New Folder Grid View Search
Name (A->Z)	Size	Time																																		
20200211	1 item	2020-02-11 07:26																																		
Alarms	0 item	2020-02-05 17:23																																		
Android	1 item	1970-01-01 01:01																																		
DCIM	0 item	2020-02-11 06:24																																		
Download	1 item	2020-02-05 17:23																																		
EZWrite5.0	1 item	2020-02-11 06:23																																		
Movies	0 item	2020-02-05 17:23																																		
Music	0 item	2020-02-05 17:23																																		
Notifications	0 item	2020-02-05 17:23																																		
OtaClient	0 item	2020-02-05 17:23																																		

3

	Элемент	Описание
1.	Выбор источника	<ul style="list-style-type: none"> • Вы можете открывать файлы из служб облачных хранилищ, таких как Google Диск, Dropbox или Samba. • Вы можете также открывать файлы с локальных устройств, таких как Внутр., Моя папка или подключенные USB-накопители. <p> Значок  рядом с Google Диск или Dropbox означает, что учетная запись привязана к службе AMS.</p>
2.	Путь к папке	В этой области можно просмотреть папку с файлами.
3.	Список файлов	Вы можете просмотреть список файлов на выбранном вами устройстве хранения.
4.	Рабочая вкладка	Вы можете редактировать файлы на рабочих вкладках.



Рядовые пользователи могут просматривать только свои собственные файлы, а локальные администраторы - файлы всех пользователей в домене.

Мультимедийные файлы







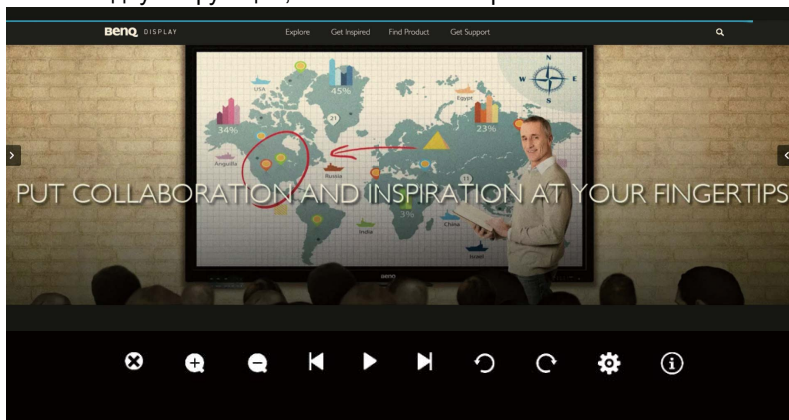

Мультимедийные файлы, такие как изображения, звуковые файлы и видеозаписи, можно воспроизводить, просто нажав значок файла.

Изображение

Выберите файл изображения, которое хотите показать на дисплее, и выполните одну из функций, показанных на экране.



Значок	Функция
	Закрывает текущий файл изображения.

	Увеличить текущее изображение.
	Уменьшить текущее изображение.
	Воспроизвести предыдущее изображение.
	Воспроизвести/приостановить текущее воспроизведение.
	Воспроизвести следующее изображение.
	Повернуть текущее изображение против часовой стрелки.
	Повернуть текущее изображение по часовой стрелке.
	Переход в раздел настроек.
	Просмотреть информацию (имя файла, время создания, размер файла и формат файла).





Поддерживаемые форматы изображения (макс. разрешение)

Файл	Изображение	Поддерживаемый диапазон
.bmp	BMP	Макс. разрешение: 8000 × 8000
		Мин. разрешение: 4 × 4
.gif	GIF	Макс. разрешение: 8000 × 8000
		Мин. разрешение: 4 × 4
.jpeg/.jpg	JPEG/JPG	Макс. разрешение: 8000 × 8000
		Мин. разрешение: 4 × 4
.png	PNG	Макс. разрешение: 8000 × 8000
		Мин. разрешение: 4 × 4

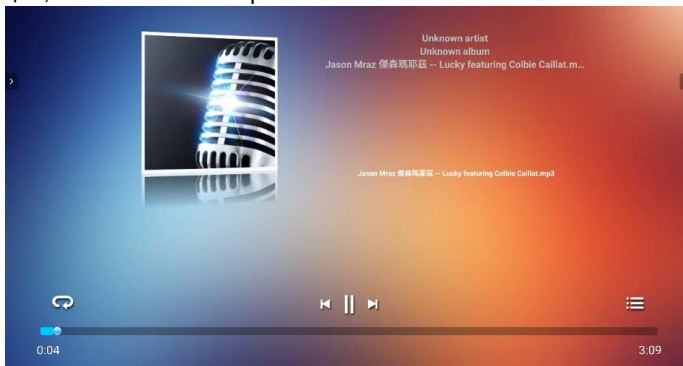
Звук

Выберите звуковой файл, который хотите воспроизвести, и выполните одну из функций, показанных на экране.



Значок	Функция
	Повторно воспроизвести звуковые файлы в списке воспроизведения.
	Воспроизвести предыдущий звуковой файл.
	Воспроизвести/приостановить текущий звуковой файл.
	Воспроизвести следующий звуковой файл.
	Проверить информацию о звуке.

Поддерживаемые форматы звука (кодеки)

Файл	Формат	Звуковой кодек	Поддерживаемый диапазон
.aac	AAC	AAC	Частота дискретизации: 8~96 кГц
			Скорость потока: 24~576 кбит/с
.ape	Monkey's Audio	Monkey's Audio	Частота дискретизации: Макс. 48 кГц
			Скорость потока: макс. 1411 кбит/с

Файл	Формат	Звуковой кодек	Поддерживаемый диапазон
.flac	FLAC	FLAC	Частота дискретизации: Макс. 192 кГц
			Скорость потока: макс. 1411 кбит/с
.m4a	ALAC	ALAC	Частота дискретизации: 8~96 кГц
			Скорость потока: 24~576 кбит/с
.mp3	Звук MPEG Уровень 3	MPEG1/2 Уровень 3	Частота дискретизации: 8~48 кГц
			Скорость потока: 32~320 кбит/с
.ogg	Vorbis	Vorbis	Частота дискретизации: 8~48 кГц
			Скорость потока: макс. 256 кбит/с
.wav	WAV	LPCM	Частота дискретизации: 8~192 кГц
			Скорость потока: макс. 320 кбит/с

Видео

Выберите файл видео, которое хотите воспроизвести на дисплее, и выполните одну из функций, показанных на экране.

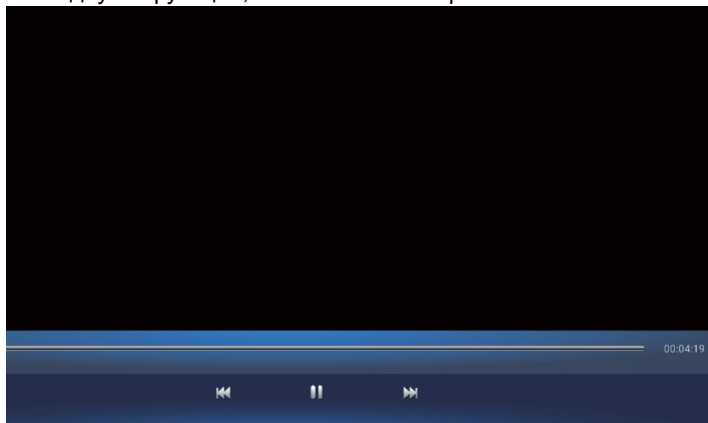

Значок	Функция
	Регулировка громкости видео.
	Воспроизвести предыдущий видеофайл.
	Воспроизвести/приостановить текущий видеофайл.
	Воспроизвести следующий звуковой файл.

Поддерживаемые форматы видео (кодеки) с разрешением до 4К

Файл	Кодек		Макс. скорость передачи
	Видео	Звук	
.3g2	H.263	AAC, AMR_NB	1920*1088 30 к/с, 5 Мбит/с
.3gp	H.264		3840*2160 30 к/с, 160 Мбит/с
	H.263		1920*1088 30 к/с, 5 Мбит/с
	MPEG-4		1920*1088 30 к/с, 50 Мбит/с

Файл	Кодек		
Расширения	Видео	Звук	Макс. скорость передачи
.avi	H.263	MPEG1/2 Layer3, AAC, LPCM	1920*1088 30 к/с, 5 Мбит/с
	H.264		3840*2160 30 к/с, 160 Мбит/с
	Mpeg-1		1920*1088 30 к/с, 80 Мбит/с
	MPEG-2		1920*1088 30 к/с, 80 Мбит/с
	MPEG-4		1920*1088 30 к/с, 50 Мбит/с
	MJPEG		1920*1080 30 к/с, 150 Мбит/с
.flv	H.263	MPEG1/2 Layer3, AAC	1920*1088 30 к/с, 5 Мбит/с
	VP6		1920*1088 30 к/с, 40 Мбит/с
	H.264		3840*2160 30 к/с, 160 Мбит/с
.f4v	H.264	AAC	3840*2160 30 к/с, 160 Мбит/с
.mkv	H.264	AAC, MPEG1/2 Layer3	3840*2160 30 к/с, 160 Мбит/с
	H.265		3840*2160 60 к/с, 160 Мбит/с
	Vc-1		1920*1088 30 к/с, 45 Мбит/с
.mov	H.264	AAC, PCM	3840*2160 30 к/с, 160 Мбит/с
	H.265		3840*2160 60 к/с, 160 Мбит/с
	MPEG-4		1920*1088 30 к/с, 50 Мбит/с
	MJPEG		1920*1080 30 к/с, 150 Мбит/с
.mp4	H.264	AAC	3840*2160 30 к/с, 160 Мбит/с
	H.265		3840*2160 60 к/с, 160 Мбит/с
	MPEG-4		1920*1088 30 к/с, 50 Мбит/с
.VOB	MPEG-2	MPEG1/2	1920*1088 30 к/с, 80 Мбит/с
.mpg/.MPEG	H.264	MPEG1/2 Layer3, AAC	3840*2160 30 к/с, 160 Мбит/с
	MPEG-1		1920*1088 30 к/с, 80 Мбит/с
	MPEG-2		1920*1088 30 к/с, 80 Мбит/с

Файл	Кодек		
Расширения	Видео	Звук	Макс. скорость передачи
.ts	H.264	AAC AAC, MPEG1/2 Layer3	3840*2160 30 к/с, 160 Мбит/с
	H.265		3840*2160 60 к/с, 160 Мбит/с
	MPEG-2		1920*1088 30 к/с, 80 Мбит/с
	MPEG-4		1920*1088 30 к/с, 50 Мбит/с
	VC-1(AP)		1920*1088 30 к/с, 45 Мбит/с

ПРИЛОЖЕНИЯ

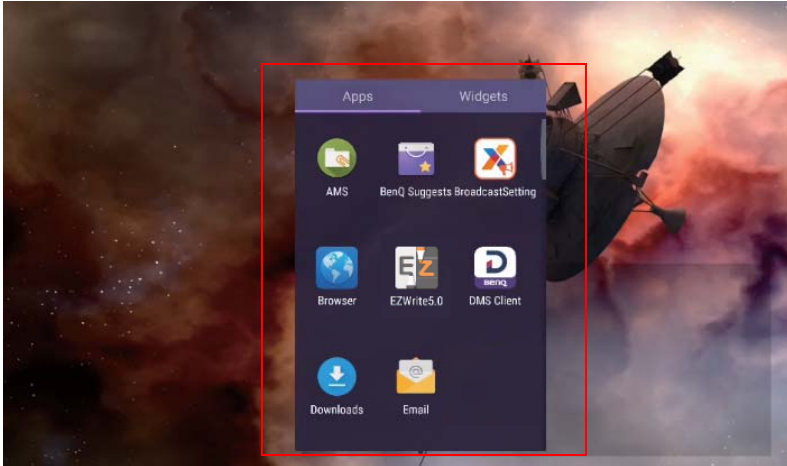

Нажмите нужное приложение, чтобы запустить его.

BenQ Suggests

Нажмите , чтобы запустить приложение **BenQ Suggests**. При помощи этого приложения вы можете просматривать приложения, которые BenQ рекомендует для загрузки.

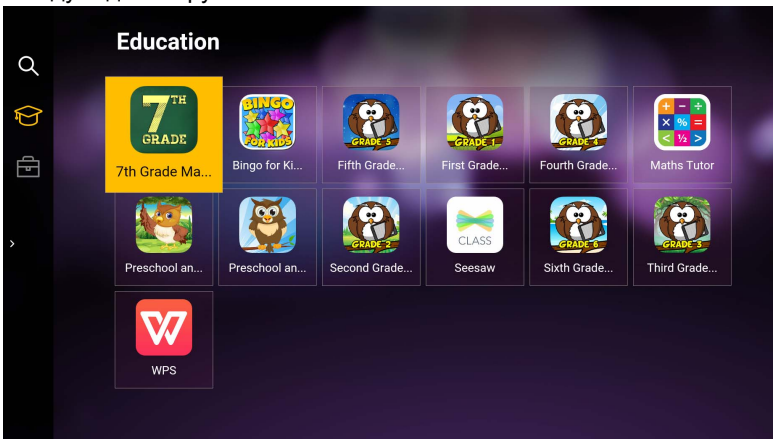

На левой панели нажмите категорию для обзора рекомендуемых приложений. Нажмите приложение из выбранной категории для просмотра краткого описания приложения.

Функция	Описание
Поиск (🔍)	Нажмите, чтобы найти приложение.
Образование (🎓)	Нажмите, чтобы показать рекомендуемые приложения в категории Образование .

Корпорация (🏢)Нажмите, чтобы показать рекомендуемые приложения в категории **Корпорация**.**Выход** (🔙)Нажмите, чтобы закрыть **BenQ Suggests**.

InstaShare

Нажмите , чтобы запустить приложение **InstaShare**. С помощью этого приложения можно транслировать изображение с дисплея на экран смартфона или планшета для записи ручных аннотаций и транслировать изображение с экрана смартфона или планшета на дисплей.



Перед запуском приложения убедитесь, что дисплей должным образом подключен к Интернету.

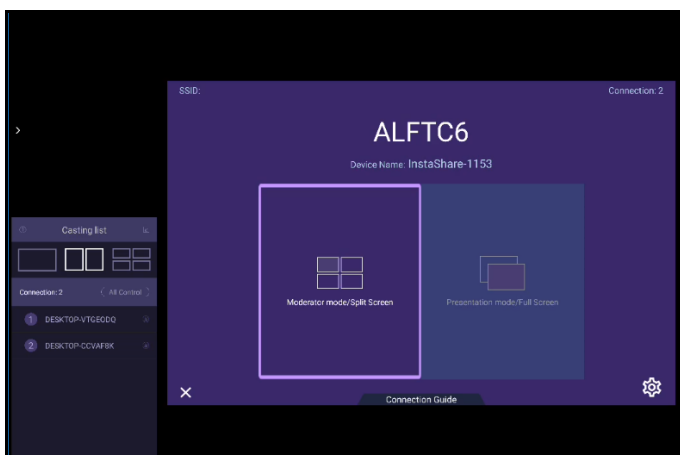

Порядок использования **InstaShare**:

1. Убедитесь, что ваше мобильное устройство (смартфон или планшет) и дисплей подключены к одной и той же сети.
2. Нажмите руководство по подключению и отсканируйте QR-код для загрузки и установки приложения **InstaShare** на ваше мобильное устройство.
3. На вашем мобильном устройстве запустите приложение **InstaShare** и затем нажмите ID-имя устройства **InstaShare**, к которому хотите подключиться, или введите код сопряжения.
4. Введите код для подключения, показанный в верхнем правом углу дисплея; этот код для подключения также указан в **Настройках** (⚙️).
5. После успешного подключения мобильного устройства к дисплею на дисплее появится сообщение с запросом на подтверждение. Нажмите **Разрешить** на дисплее для подтверждения подключения.
6. После подключения вы сможете:
 - Транслировать изображение с дисплея на ваше мобильное устройство, нажав **Трансляция экрана** на мобильном устройстве.

- Транслировать изображение с экрана устройства на дисплей, нажав  на мобильном устройстве.
- Управлять работой дисплея, используя ваше мобильное устройство как пульт ДУ.



После подключения все операции на дисплее или мобильном устройстве будут также отображаться на вашем мобильном устройстве и дисплее.

Вы можете также нажать **Настройка** () в нижнем правом углу дисплея, чтобы изменить настройки для **InstaShare**, такие как ID-имя **InstaShare**, код для подключения или сообщение с запросом на подтверждение трансляции экрана.

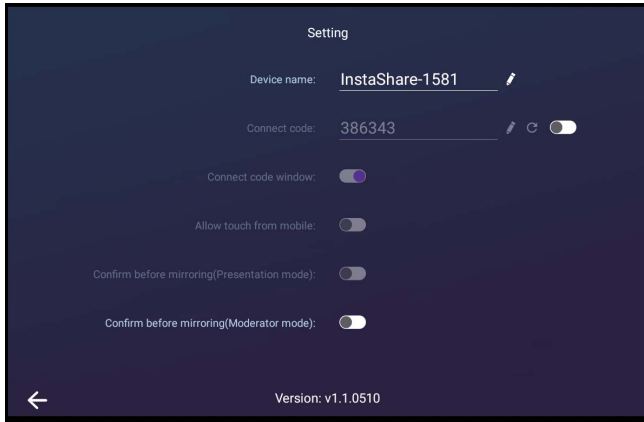

InstaQPrint

Нажмите , чтобы запустить приложение **InstaQPrint**. Это приложение позволяет печатать файл или изображение с веб-сайта на принтер, подключенный по Wi-Fi, или на удаленный принтер.



- Перед запуском приложения убедитесь, что дисплей должным образом подключен к Интернету.
- Список поддерживаемых принтеров см. на веб-странице https://printhead.com/list_of_supported_printers.php.



1. Нажмите нужный вариант на левой панели и выберите файл, фотографию, страницу или изображение, которое хотите напечатать.
2. Нажмите **Управление принтерами**, чтобы выбрать принтер для использования.
3. Чтобы выбрать принтер:
 - На левой панели в списке доступных принтеров нажмите нужный вариант.
 - Нажмите **Поиск принтеров Wi-Fi**, чтобы автоматически найти принтеры.
 - Нажмите **Ручная настройка**, чтобы добавить новый принтер вручную.

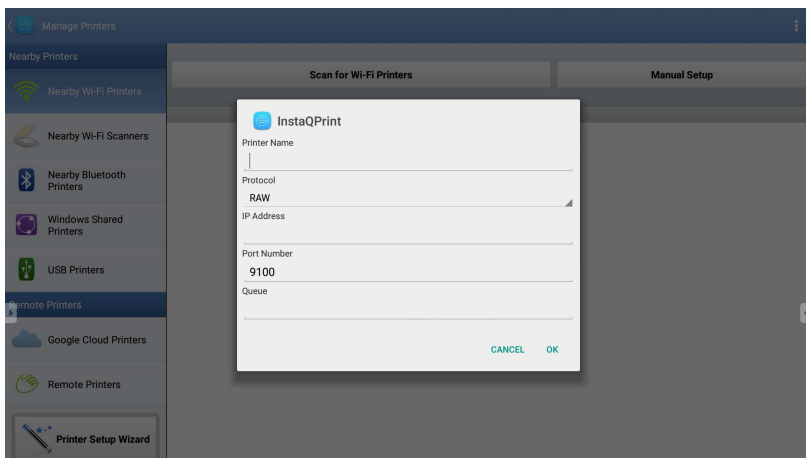

WPS Office

Нажмите , чтобы запустить приложение **WPS Office**. С помощью этого приложения можно открывать файлы документов, в том числе PDF, Microsoft Word, PowerPoint и Excel.

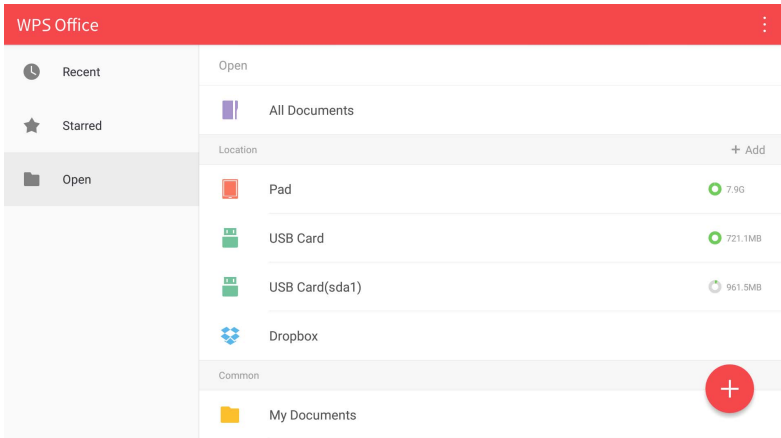

Чтобы редактировать файл с помощью приложения **WPS Office**:

1. На левой панели нажмите **Открыть** () , чтобы найти и открыть файл, хранящийся во внутренней памяти дисплея, на внешнем накопителе или в облачной службе.
2. На панели сверху нажмите меню функций, чтобы получить доступ к различным функциям формата файла.



Ниже приводится описание для файла PowerPoint; меню функций для других форматов файлов будет отличаться.

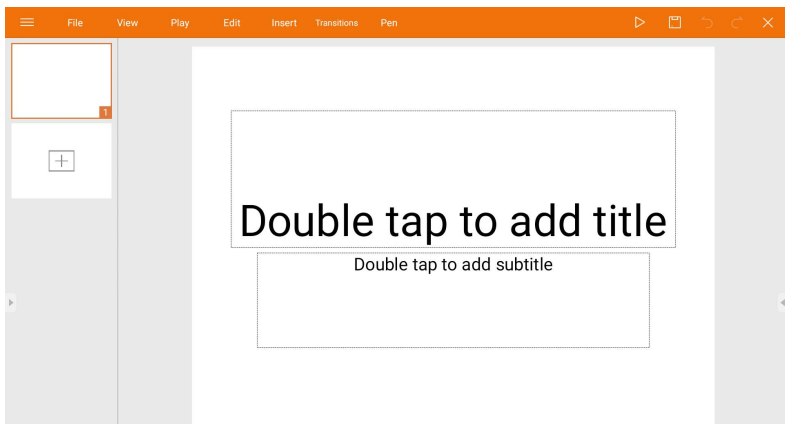

Функция	Описание
Файл	Нажмите, чтобы открыть, сохранить, отправить, напечатать ваши презентации и управлять ими.
Просмотреть	Нажмите, чтобы изменить или редактировать виды презентации.
Воспроизвести	Нажмите для запуска или настройки параметров слайд-шоу.
Редактировать	Нажмите для редактирования содержимого или формата слайдов.
Вставить	Нажмите, чтобы вставить таблицы, картинки, графики, примечания, видео или звуковые записи.
Переходы	Нажмите, чтобы применить или настроить время перехода между слайдами.
Перо	Нажмите, чтобы написать текст, нарисовать, раскрасить или создать набросок для слайдов.
Воспроизвести (▷)	Нажмите, чтобы начать слайд-шоу.
Сохранить как (☒)	Нажмите, чтобы сохранить файл презентации во внутренней памяти дисплея, на внешнем накопителе или в облачной службе.
Отменить (↶)	Нажмите, чтобы отменить действие.
Повторить (↷)	Нажмите, чтобы повторить последнее действие.
Закрыть (✕)	Нажмите, чтобы закрыть файл презентации.
Назад (←)	Нажмите для возврата на предыдущую страницу.
Далее (→)	Нажмите для перехода к следующей странице.
Выход (↵)	Нажмите для выхода из приложения WPS Office .

Поддерживаемые версии Office и форматы файлов

Поддерживаемые версии Office: 97 / 2000 / XP / 2003 / 2007 / 2010 / 2013 / 2016

Поддерживаемые версии программ Office:

Программы Office	Поддерживаемые форматы файлов
Word	wps / wpt / doc / docx / dot / dotx / txt / log / irc / c / cpp / h / asm / s / java / asp / bat / bas / prg / cmd
Excel	et / ett / xls / xlsx / xlt / xltx / csv / xlsx / xlsm / xltm
PowerPoint	ppt / pptx

Эл. почта

- Нажмите , чтобы запустить приложение **Эл. почта**.
- Для использования приложения **Эл. почта** сначала настройте учетную запись. Введите ваш адрес эл. почты и нажмите **ДАЛЕЕ**.

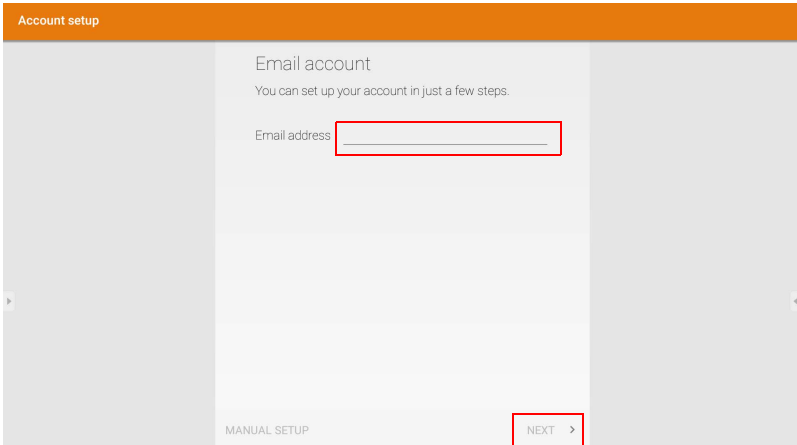

Account setup

Email account
You can set up your account in just a few steps.

Email address

MANUAL SETUP

NEXT >

- После регистрации вы получите эл. письмо с контрольным кодом.

- Ответив на эл. письмо с контрольным кодом, вы сможете написать эл. письмо.

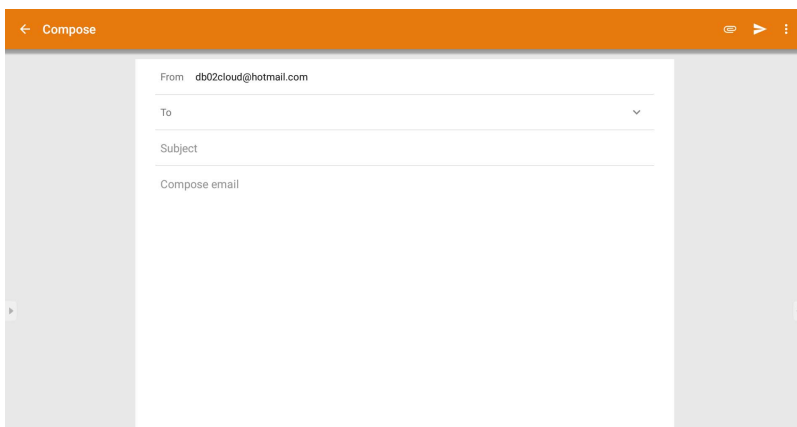

Боковая панель инструментов

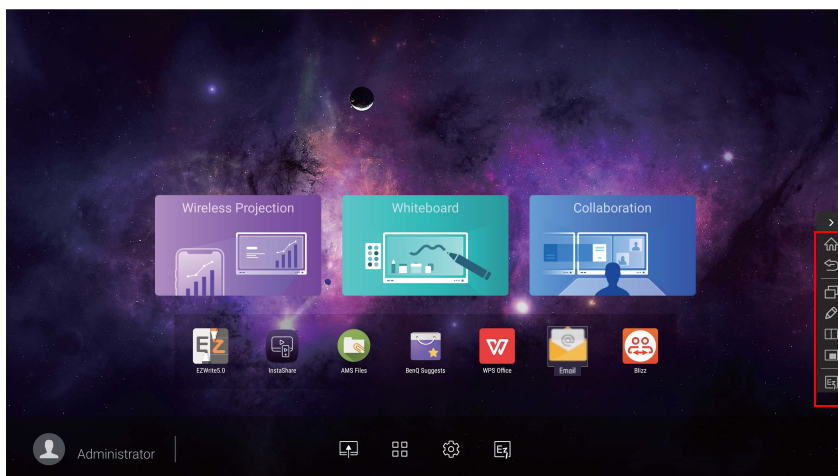

Функция	Описание
Главная (🏠)	Нажмите для возврата в интерфейс Главная .
Возврат (↶)	Нажмите для возврата в интерфейс предыдущей операции.
SwitchQ (📄)	Нажмите для переключения задач между недавними приложениями и источниками входного сигнала.
Всплывающая панель примечаний (📝)	Нажмите, чтобы открыть плавающую панель инструментов.
EZWrite 5.0 (📧)	Нажмите, чтобы войти в программу EZWrite 5.0 .

Blizz

Blizz - это приложение для видеоконференций, установленное в дисплее по умолчанию. Оно позволяет с удобством проводить видеоконференции с любыми другими пользователями приложения **Blizz**.

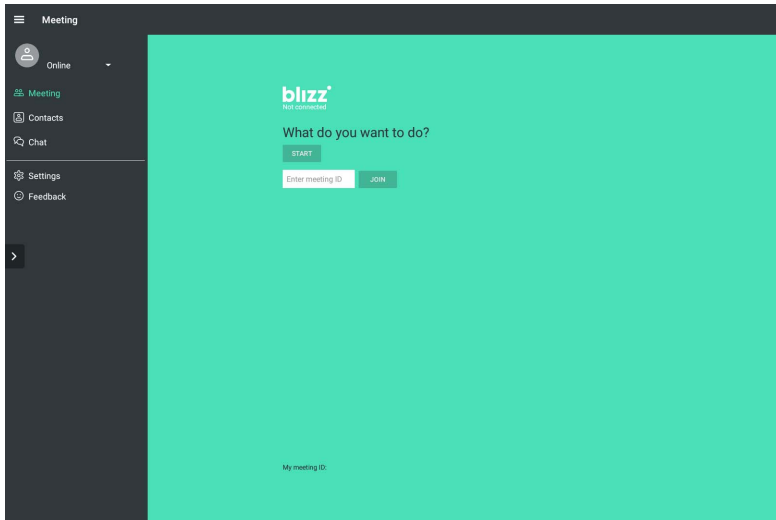

1. На начальном экране выберите **Приложения > Blizz** 
2. Выберите **Войти**, если хотите создать новую встречу, или выберите **Присоединиться к встрече**, если хотите присоединиться к уже созданной встрече.
 - Выполнив вход, создайте ID-код встречи, который другие пользователи будут вводить, чтобы присоединиться к встрече.
 - Если хотите присоединиться к встрече, то на странице Присоединиться к встрече введите ID-код, предоставленный создателем встречи.

Saffi

Как начать использовать Saffi – голосовой помощник BenQ

Интерактивный плоскпанельный дисплей BenQ предлагает дополнительный уровень гибкости управления устройством с помощью голосового помощника. Голосовой помощник позволяет пользователям управлять потоком встреч, запуская таймеры, или проводить поиск в Интернете из любого места в помещении.

Уже включили службу AMS, но не привязали к ней учетную запись Amazon

Если вы уже включили Режим нескольких уч. записей и службу AMS, но еще не привязали к ней вашу учетную запись Amazon, то выполните следующие шаги:

1. Зайдите на веб-сайт AMS, чтобы привязать учетную запись к Amazon. Дополнительные сведения о привязке учетной записи в AMS см. в руководстве пользователя AMS.

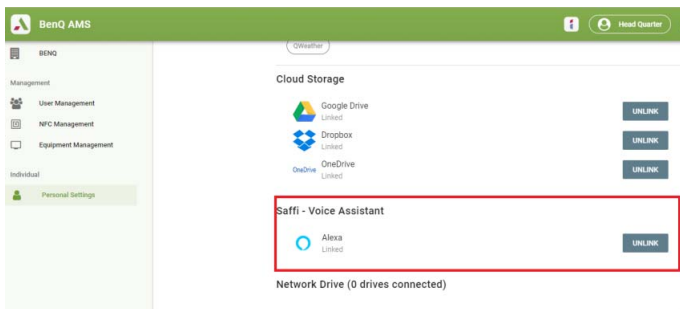

- Для активации Saffi нажмите клавишу Голосовая команда.



- На экране появится соглашение о конфиденциальности. Для продолжения выберите **СОГЛАСЕН. ДАЛЕЕ**.



- Затем будут показаны инструкции по настройке. Для завершения настройки выполните показанные на экране инструкции.

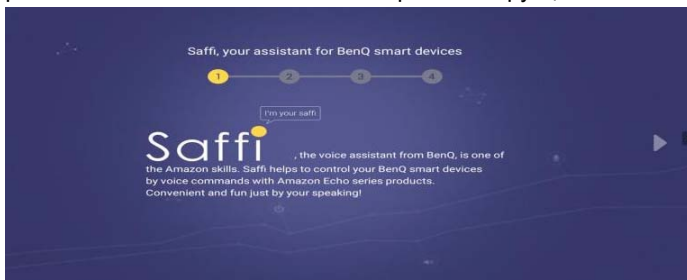

5. Загрузите и установите приложение Alexa на ваш телефон. Найдите приложение Saffi и включите его.

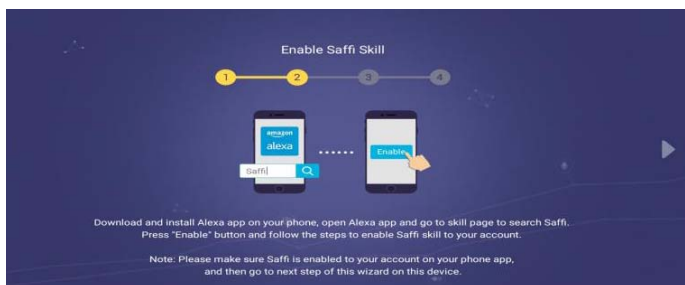

6. Настройка завершена. Чтобы начать использовать Saffi, нажмите клавишу Голосовая команда и произнесите команды.

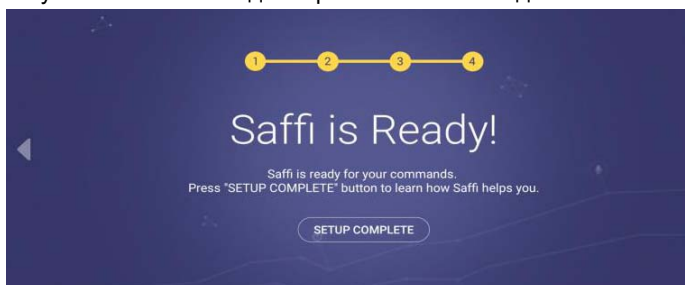

Информация о продукте

Технические характеристики

Элемент	Технические характеристики	
	RP6502/RP7502/RP8602	
ЖК-панель	Источник света	DLED
	Размер панели	RP6502: 65", RP7502: 75", RP8602: 86"
	Размер пикселя (мм)	RP6502: 0,372 (гор.) x 0,372 (верт.)
		RP7502: 0,43 (гор.) x 0,43 (верт.)
		RP8602: 0,4935 (гор.) x 0,4935 (верт.)
	Собственное разрешение (в пикселях)	3840 x 2160
	Яркость (кд/м ²) (тип.)	RP6502: 350 (тип.)
		RP7502: 450 (тип.)
RP8602: 400 (тип.)		
Коэффициент контрастности (тип.)	1200:1	
Время отклика (мс) (тип.)	8 (тип.)	
Глубина цвета панели	RP6502/RP7502: 10 разрядов (8 разрядов+FRC) RP8602: 10 разрядов	
Коснуться	Технология	ИК
	Способ сенсорного управления	Палец и стилус (с NFC x2)
	Разрешение	32767 x 32767
	Возможности	20 точек (аппаратная спецификация)/ 10 точек(Android)
		(может отличаться в зависимости от операционной системы и приложений)
	Точность	+/- 1 мм на 90% области касания
	Сенсорный вывод	Сзади: x 2 (USB type B), спереди: x 1 (USB type B)
	Поддерживаемые ОС	Ubuntu 14.04 или выше, Windows 7/8/8.1/10, Mac OS X 10.12 или выше, Chrome 54 или выше, Android 4.0 или выше
ОС для сенс., драйвер не требуется	Ubuntu, Windows 7/8/8.1/10, Mac OS X 10.12 или выше, Android 4.0 или выше	
Стекло панели	Закаленное стекло	Покрытие AG 80
	Толщина (мм)	4 мм, 7H

Вход	Компьютер	VGA IN x 1
	Видео	HDMI IN 2.0 x 3, HDMI OUT (с поддержкой 4K) x 1
	Звук	Линейный вход (3,5 мм) x 1 (микрофон)
	USB	USB (type A) x 5
		USB (type B) x 3
		USB (type C) x 1
Управление	RS-232 x 1	
ТВ-тюнер	НЕТ	
Выход	Компьютер	НЕТ
	Видео	НЕТ
	Звук	Линейный выход (3,5 мм) x 1
	Выход на внешний динамик (лев./прав.)	НЕТ
Звук	Мощность звукового выхода (усилитель)	Студийный динамик 16 Вт x 2 Сабфуфер 15 Вт x 1
	Микрофон	x 8
Питание	Источник	100 - 240 В перем. тока, 50/60 Гц
	Макс. потр. мощность	RP6502: 202,1 Вт
		RP7502: 374,9 Вт
		RP8602: 423,1 Вт
Потребляемая мощность в режиме ожидания	< 0,5 Вт	
Пробудить	HDMI, VGA, LAN	
Условия эксплуатации	Температура эксплуатации	0 - 40°C
	Влажность при работе	20 - 80%
		(без образования конденсата)
	Температура при хранении	-10 - 60°C
		Влажность при хранении
	(без образования конденсата)	
Ориентация дисплея	Только альбомная	
Механические характеристики	Вес (кг)	RP6502: 44 кг
		RP7502: 61 кг
		RP8602: 79 кг
Размеры (Ш x В x Г) (мм)	RP6502: 1505,9 x 951,0 x 121,5	
	RP7502: 1735,5 x 1085,8 x 130,7	
	RP8602: 1988,8 x 1229,8 x 138,4	
	Размеры рамки - сверху, снизу, слева, справа (мм)	23,4 / 23,4 / 23,4 / 23,4

Функция	Настройка изображения	ДА
	Источник / регулировка громкости	ДА
	Усиление резкости	ДА
	Предотвр. остат. изобр.	ДА
	Датчик движения	ДА
	Датчик уровня внешней освещенности	ДА
	Обработка 10-разрядного цвета	ДА
	Настраиваемый режим "Учебный класс"	ДА
Пустой экран	ДА	



Технические характеристики и функции могут быть изменены без уведомления.

Элемент		RP6502/RP7502/RP8602
Система	Процессор	2-ядерный процессор A73+2-ядерный процессор A53/ 1,5 ГГц
	Оперативная память	4 ГБ
	Хранилище	32 ГБ
	ОС	Android 8.0



Эта операционная система Android 6,0 не является стандартной ОС Android, поэтому доступ к Google Play™ невозможен. Установка APK в месте, используемом по умолчанию, возможна только с разрешения от блоков управления. Обратитесь к вашему продавцу BenQ за необходимой поддержкой в получении разрешения для управления. Без разрешения от блока управления функция установки не будет работать. Не гарантируется нормальная работа в случае самостоятельной установки APK.

Размеры (RP6502)

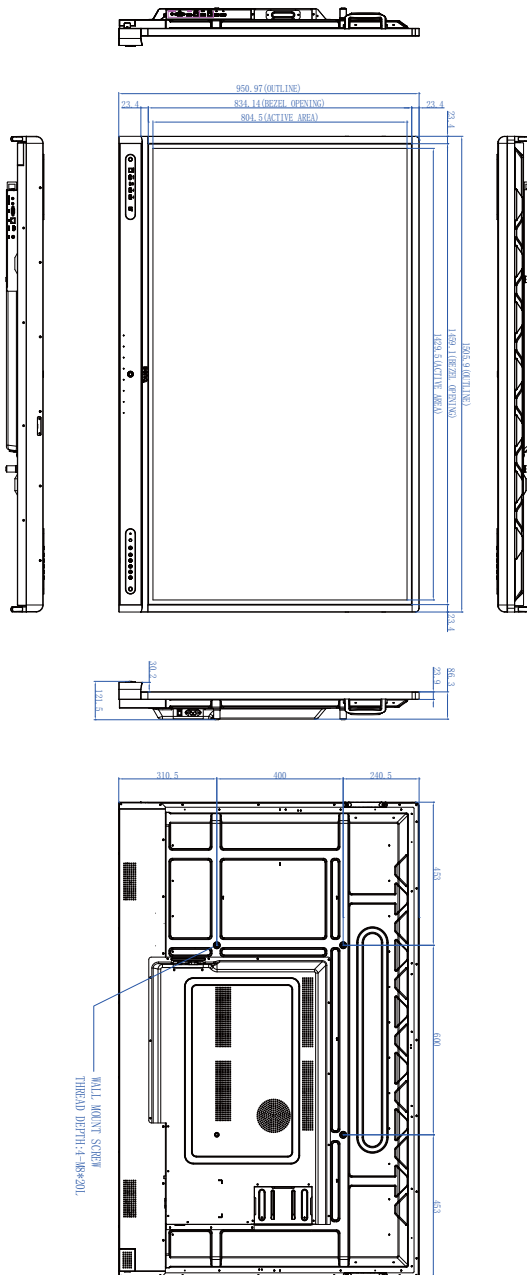

Единица измерения: мм

Размеры (RP8602)

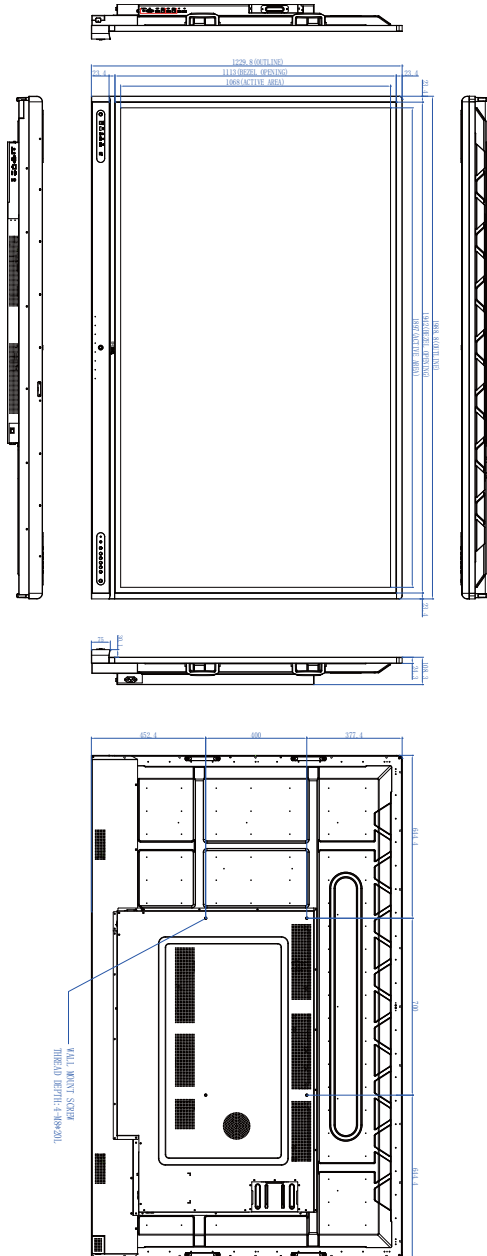

Единица измерения: мм

Поддерживаемые значения разрешения входного сигнала

Разрешение	Источник входного сигнала		
	TYPE C	VGA	HDMI 2.0
640 x 480 при 60 Гц		○	
720 x 400 при 85 Гц		○	
800 x 600 при 60 Гц	○	○	○
1024 x 768 при 60 Гц	○	○	○
1280 x 768 при 60 Гц	○	○	○
1280 x 960 при 60 Гц	○	○	○
1280 x 1024 при 60 Гц	○	○	○
1366 x 768 при 60 Гц	○	○	○
1440 x 900 при 60 Гц	○	○	○
1680 x 1050 при 60 Гц	○	○	○
1920 x 1080 при 60 Гц	○	○	○
3840 x 2160 при 24 Гц			○
3840 x 2160 при 25 Гц			○
3840 x 2160 при 30 Гц			○
3840 x 2160 при 50 Гц			○
3840 x 2160 при 60 Гц	○		○
480i (60 Гц)			○
480p (60 Гц)	○		○
576i (50 Гц)			○
576p (50 Гц)	○		○
720p (50 Гц)			○
720p (60 Гц)	○		○
1080i (50 Гц)			○
1080i (60 Гц)			○
1080p (50 Гц)			○
1080p (60 Гц)	○		○



- : поддерживается
- Пусто: не поддерживается

Устранение неполадок

Проблема	Решение
Отсутствует изображение	<p>Проверьте следующее:</p> <ul style="list-style-type: none"> • Включен ли дисплей? Проверьте индикатор питания дисплея. • Включено ли устройство-источник сигнала? Включите это устройство и повторите попытку. • Все ли кабели надежно подключены? Проверьте надежность подключения всех кабелей. • Возможно, на компьютере выбрано неподдерживаемое разрешение выходного сигнала. Выберите поддерживаемое разрешение (см. таблицу Поддерживаемые значения разрешения входного сигнала на стр. 77) и повторите попытку. • Возможно, на проигрывателе дисков DVD или Blu-ray выбрано неподдерживаемое разрешение выходного сигнала. Выберите поддерживаемое разрешение (см. таблицу Поддерживаемые значения разрешения входного сигнала на стр. 77) и повторите попытку.
Отсутствует звук	<p>Проверьте следующее:</p> <ul style="list-style-type: none"> • Возможно, на дисплее или устройстве-источнике сигнала включена функция "Без звука". Отключите эту функцию или увеличьте громкость звука и повторите попытку. • Все ли кабели надежно подключены? Проверьте надежность подключения всех кабелей.
Выводимое с компьютера изображение выглядит странно	<ul style="list-style-type: none"> • Возможно, на компьютере выбрано неподдерживаемое разрешение выходного сигнала. Выберите поддерживаемое разрешение (см. таблицу Поддерживаемые значения разрешения входного сигнала на стр. 77) и повторите попытку. • Включите функцию Авто (только VGA), чтобы дисплей автоматически оптимизировал изображение с компьютера. • Если использование функции Авто не даст нужного результата, то вручную отрегулируйте изображение с помощью функций Фаза, Гор. позиция и Верт. позиция.
Кнопки на панели управления не работают	<p>Возможно, вы заблокировали кнопки на панели управления. Разблокируйте кнопки и повторите попытку.</p>

Не работает пульт ДУ	<ul style="list-style-type: none"> • Возможно, вы заблокировали функцию пульта ДУ. Разблокируйте функцию и повторите попытку. • Проверьте полярность (правильность ориентации) батареек. • Проверьте, не разрядились ли батарейки. • Проверьте расстояние от пульта до дисплея и угол, под которым он направлен к дисплею. • Пульт ДУ нужно направлять прямо на окошко приемника сигналов ДУ дисплея. • Между пультом ДУ и окошком приемника сигналов ДУ дисплея не должно быть препятствий. • На окошко датчика пульта ДУ не должен попадать свет от мощной флуоресцентной лампы или прямой солнечный свет. • Проверьте, нет ли поблизости устройств (компьютера, карманного ПК), которые передают инфракрасные сигналы, способные создавать помехи сигналам связи между пультом ДУ и дисплеем. Выключите функцию ИК-связи на этих устройствах.
Неисправность пульта ДУ	<ul style="list-style-type: none"> • Проверьте, нет ли между пультом ДУ и приемным окном сигналов дистанционного управления в телевизоре посторонних предметов, которые мешают передаче сигналов ДУ. • Проверьте полярность установки батареек в пульт ДУ. • Проверьте, не требуется ли замена батареек в пульте ДУ.
Дисплей автоматически выключился	<ul style="list-style-type: none"> • Не задан ли переход в режим сна? • Не было ли внезапного пропадания питания? • Не было ли автоматического отключения сигнала?
Сигнал вне диапазона	<ul style="list-style-type: none"> • Проверьте правильность установки параметров дисплея. • Проверьте, установлено ли максимальное разрешение. • В меню отрегулируйте строчную и кадровую синхронизацию.
На фоне видны вертикальные линии или полосы	<ul style="list-style-type: none"> • В меню выберите автокоррекцию. • В меню отрегулируйте частоту и фазу.
На изображении есть не все цвета, неверная цветопередача	<ul style="list-style-type: none"> • Проверьте надежность подключения кабеля VGA и качество исходного изображения. • В меню отрегулируйте хроматичность, яркость или контрастность.

Не поддерживается формат отображения.	<ul style="list-style-type: none">• В меню выберите автокоррекцию.• В меню отрегулируйте частоту и фазу.
Не работает сенсорная функция	<ul style="list-style-type: none">• Проверьте, установлен и запущен ли драйвер сенсорного управления.• Проверьте, совпадает ли размер точки касания с размером вашего пальца.
Неверные координаты точек касания	<ul style="list-style-type: none">• Проверьте правильность установки драйвера и исправьте.• Проверьте, направлено ли сенсорное перо на экран.
Нет ни изображения, ни звука	<ul style="list-style-type: none">• Проверьте, запущен ли дисплей.• Проверьте надежность подключения сигнального кабеля и соответствует ли ему значение параметра ВХОД.• Если установлен режим изображения с внешнего компьютера, то проверьте, работает ли внешний компьютер.
Горизонтальные или вертикальные полосы на изображении или дрожание изображения	<ul style="list-style-type: none">• Проверьте надежность подключения сигнального кабеля.• Проверьте, нет ли рядом с дисплеем другого электронного оборудования или устройств питания.
Цвета отсутствуют, бледные цвета или бледное изображение	<ul style="list-style-type: none">• В меню отрегулируйте хроматичность, яркость или контрастность.• Проверьте надежность подключения сигнального кабеля.
Изображение есть, но нет звука	<ul style="list-style-type: none">• Проверьте, не нажата ли кнопка отключения звука.• Отрегулируйте громкость нажатием кнопок VOL+ / VOL-.• Проверьте правильность подключения звукового тракта.
Звук только из одного динамика	<ul style="list-style-type: none">• В меню отрегулируйте звуковой баланс.• Проверьте, не задан ли на панели управления звуком в компьютере вывод звука только по одному каналу.• Проверьте правильность подключения звукового тракта.
На выходе VGA нет звука	Проверьте, подключено ли внешнее устройство с помощью кабеля наушников.