

# РУКОВОДСТВО ПОЛЬЗОВАТЕЛЯ

## *Pro Lite*

### **Touch Computer**

#### *Pro Lite T2234AS*

Благодарим вас за выбор Сенсорного компьютера IIYAMA. Советуем перед установкой и включением этого Сенсорного компьютера внимательно прочитать это краткое, но обстоятельное руководство. Сохраните это руководство в надежном месте на случай, если в будущем вам понадобится что-либо уточнить.

РУССКИЙ

Аттестованный сетевой кабель должен быть использован вместе с этим Сенсорного компьютера. Вы должны поступать совместно всем важным в вашей стране примечания касательно установки и/или требований по оборудованию. Аттестованный сетевой кабель не слабее обычного полихлорвиниловый гибкого шнура в соответствии с IEC 60227 (обозначение H05VV-F 3G 0.75мм<sup>2</sup> или H05VVH2-F2 3G 0.75мм<sup>2</sup>) должен быть использован. Как альтернатива может быть использован гибкий шнур с синтетического каучука согласно IEC 60245 (обозначение H05RR-F 3G 0.75мм<sup>2</sup>)

Этот монитор является офисным оборудованием.

Информация импортера: Марвел КТ

107061, Москва, пл. Преображенская, д. 8, этаж 27, пом. LXXXVI

Год производства: См. 6ое число ("X") серийного номера продукта.

(Серийный номер: xxxxxXxxxxxxxx)

"X" это 0-9. 0-9 означает 2010-2019. (~2019/12/31)

"X" это 0-9. 0-9 означает 2020-2029. (2020/1/1~)

Тип монитора: Сенсорные компьютеры

Модель: PL2234A

Страна изготовления: КИТАЙ

Данный продукт поставляется с источником питания UL Listed ITE + 12В постоянного тока, не менее 4А (в соответствии с LPS). Рекомендуемая производителем температура окружающей среды не выше 40 градусов цельсия и высота не более 3048 метров.

- Мы оставляем за собой право вносить изменения в технические характеристики без предварительного уведомления.
- Все торговые марки, используемые в руководстве пользователя, являются собственностью их владельцев.

# СОДЕРЖАНИЕ

ИНСТРУКЦИИ ПО БЕЗОПАСНОСТИ.....	1
МЕРЫ ПРЕДОСТОРОЖНОСТИ .....	1
СПЕЦИАЛЬНЫЕ ПРИМЕЧАНИЯ ДЛЯ СЕНСОРНЫЙ КОМПЬЮТЕР .....	3
ОБСЛУЖИВАНИЕ ПОКУПАТЕЛЯ.....	3
ОЧИСТКА.....	3
ДО НАЧАЛА РАБОТЫ С СЕНСОРНОГО КОМПЬЮТЕРА.....	4
ХАРАКТЕРИСТИКИ .....	4
ПРИНАДЛЕЖНОСТИ.....	4
МОНТАЖ НА СТЕНЕ .....	5
ВСТРАИВАЕМАЯ ТЕХНИКА ВСТРАИВАЕМАЯ ТЕХНИКА.....	5
СПЕЦИАЛЬНЫЕ ПРИМЕЧАНИЯ ОТНОСИТЕЛЬНО СЕНСОРНЫХ ПАНЕЛИ .....	5
ОРГАНЫ УПРАВЛЕНИЯ И РАЗЪЕМЫ .....	6
ПОДКЛЮЧЕНИЕ СЕНСОРНОМУ КОМПЬЮТЕРУ .....	7
НАСТРОЙКА УГЛА ОБЗОРА .....	9
РАБОТА С СЕНСОРНОГО КОМПЬЮТЕРА .....	10
УСТРАНЕНИЕ НЕИСПРАВНОСТЕЙ.....	12
ИНФОРМАЦИЯ ОБ УТИЛИЗАЦИИ.....	12
ПРИЛОЖЕНИЕ.....	13
СПЕЦИФИКАЦИИ : ProLite T2234AS.....	13
РАЗМЕРЫ.....	14

# ИНСТРУКЦИИ ПО БЕЗОПАСНОСТИ

## МЕРЫ ПРЕДОСТОРОЖНОСТИ

### ВНИМАНИЕ !

#### **ВЫКЛЮЧИТЕ СЕНСОРНЫЙ КОМПЬЮТЕР, ЕСЛИ ЧУВСТВУЕТЕ, ЧТО ОН НЕ В ПОРЯДКЕ**

Если вы заметите какие-либо ненормальные явления, например, появление дыма, странные звуки или запахи, немедленно выключите сенсорный компьютер из сети и свяжитесь со своим дилером или сервисным центром iiyama. Дальнейшее использование сенсорного компьютера может быть опасным из-за возможного возгорания или поражения электротоком.

#### **НИКОГДА НЕ СНИМАЙТЕ КОРПУС**

Внутри сенсорного компьютера находятся цепи высокого напряжения. Снятие корпуса может привести к возгоранию или поражению электротоком.

#### **НЕ ВСТАВЛЯЙТЕ НИКАКИЕ ПРЕДМЕТЫ В СЕНСОРНЫЙ КОМПЬЮТЕР**

Не вставляйте никакие твердые предметы в сенсорный компьютер и не проливайте на него жидкости, например, воду. Если все таки нечто подобное произошло, немедленно выключите сенсорный компьютер из сети и свяжитесь со своим дилером или сервисным центром iiyama. Использование сенсорного компьютера с каким-то предметом внутри может привести к возгоранию, поражению электротоком или повреждению сенсорного компьютера.

#### **УСТАНАВЛИВАЙТЕ СЕНСОРНЫЙ КОМПЬЮТЕР НА РОВНОЙ УСТОЙЧИВОЙ ПОВЕРХНОСТИ**

При падении сенсорный компьютер может травмировать вас.

#### **НЕ УСТАНАВЛИВАЙТЕ СЕНСОРНЫЙ КОМПЬЮТЕР ОКОЛО ВОДЫ**

Не устанавливайте сенсорный компьютер в местах, где на него может пролиться вода или он может быть обрызган, т.к. это может привести к возгоранию или поражению электротоком.

#### **ПОДКЛЮЧАЙТЕ СЕНСОРНЫЙ КОМПЬЮТЕР ТОЛЬКО К УСТАНОВЛЕННЫМ ИСТОЧНИКАМ ЭНЕРГИИ**

Подключайте сенсорный компьютер только к установленным источникам энергии. Использование несоответствующего напряжения может вызвать нарушение нормальной работы и привести к возгоранию или поражению электротоком.

#### **ПРАВИЛЬНОЕ УПОТРЕБЛЕНИЕ БЛОКА ПИТАНИЯ**

Используйте исключительно блок питания предоставлен компанией iiyama. Любое отклонение от этого правила и использование блока питания другого вида может привести к порче аксессуара или сенсорного компьютера приводя к возникновению огня или электрического шока.

#### **НЕ ДЕМОНТИРУЙТЕ БЛОК ПИТАНИЯ**

Демонтаж блока питания может привести к возникновению огня или электрического шока.

#### **ЗАЩИТА КАБЕЛЕЙ**

Ну тяните и не изгибайте блок питания, системный или сигнальный кабель. Не помещайте сенсорный компьютер ни никакие тяжелые предметы на кабелях. Это может привести к возникновению огня или электрического шока.

#### **НЕБЛАГОПРИЯТНЫЕ ПОГОДНЫЕ УСЛОВИЯ**

Рекомендуется не эксплуатировать сенсорный компьютер во время сильной грозы, поскольку продолжительные перерывы в энергоснабжении могут вызвать нарушение нормальной работы. Не рекомендуется дотрагиваться до кабельной вилки в таких условиях, т.к. это может привести к поражению электротоком.

## ПРЕДУПРЕЖДЕНИЕ

### МЕСТО УСТАНОВКИ

Не устанавливайте сенсорный компьютер в местах, где возможны внезапные скачки температуры, во влажных, запыленных, прокуренных помещениях, т.к. это может привести к возгоранию, поражению электротоком или повреждению сенсорного компьютера. Следует также избегать воздействия прямых солнечных лучей.

### НЕ УСТАНАВЛИВАЙТЕ СЕНСОРНЫЙ КОМПЬЮТЕР В ОПАСНЫХ МЕСТАХ

При несоответствующем местоположении сенсорный компьютер может упасть и причинить травму. Не следует также ставить на сенсорный компьютер тяжелые предметы; все кабели должны быть проложены так, чтобы дети не могли потянуть за них и причинить себе травму.

### ОБЕСПЕЧЬТЕ ХОРОШУЮ ВЕНТИЛЯЦИЮ

Вентиляционные отверстия защищают сенсорный компьютер от перегрева. Закрытие отверстий может вызвать возгорание. Для обеспечения циркуляции воздуха установите сенсорный компьютер на расстоянии как минимум 10 см (или 4 дюймов) от стен. При снятии наклонного крепления вентиляционные отверстия на задней стороне сенсорного компьютера могут быть заблокированы. Это может привести к перегреву сенсорного компьютера, возгоранию или повреждению. Удостоверьтесь в достаточной вентиляции при снятии подставки. Эксплуатация сенсорного компьютера на боку, задней стороне, вверх основанием, на ковре или мягком материале может привести к его повреждению.

### ОТКЛЮЧАЙТЕ КАБЕЛИ, КОГДА ВЫ ПЕРЕМЕЩАЕТЕ СЕНСОРНЫЙ КОМПЬЮТЕР

Когда вы перемещаете сенсорный компьютер, выключите сетевой выключатель, выньте вилку из сетевой розетки и отключите сигнальные кабели. Если вы не отключите их, это может привести к возгоранию или поражению электротоком. Рекомендуется перемещать сенсорный компьютер вдвоем.

### ОТКЛЮЧАЙТЕ СЕНСОРНЫЙ КОМПЬЮТЕР ОТ СЕТИ

Если сенсорный компьютер не используется в течение длительного времени, рекомендуется отключать его от сетевой розетки во избежание возможных неприятностей.

### ПРИ ОТКЛЮЧЕНИИ ДЕРЖИТЕ ЗА ВИЛКУ

С целью отключить блок питания, системный или сигнальный кабель тяните за вилку, а не за провод. Это может привести к возникновению огня или электрического шока.

### НЕ ТРОГАЙТЕ РАЗЪЕМ МОКРЫМИ РУКАМИ

Включение или отключение вилки (разъема) мокрыми руками может привести к поражению электротоком.

### ЕСЛИ ВЫ УСТАНАВЛИВАЕТЕ СЕНСОРНЫЙ КОМПЬЮТЕР НА КОМПЬЮТЕР

Убедитесь, что компьютер достаточно прочен, чтобы удерживать вес сенсорного компьютера, в противном случае, вы можете повредить компьютер.

### ОСТОРОЖНО!!НЕ ПРИЩЕМИТЕ РУКУ ИЛИ ПАЛЕЦ

При изменении угла или высоты наклона сенсорного компьютера не оставляйте отпечатков пальцев на ЖК-экране.

### ЗАМЕЧАНИЕ КАСАТЕЛЬНО ИСПОЛЬЗОВАНИЯ 24/7

Этот продукт не предназначен для использования в режиме 24/7 при любых условиях.

### Предупреждение о состоянии батареи

Продукт имеет встроенную литиевую батарею.

Опасность взрыва в случае замены батареи неправильного типа.

Если вам необходимо заменить батарею, обратитесь к своему дилеру или в сервисный центр iiyama.

## ПРОЧИЕ РЕКОМЕНДАЦИИ

### ЭРГОНОМИЧЕСКИЕ

Для избежания усталости глаз, не работайте на сенсорном компьютере с очень ярким фоном или в темной комнате. При работе с сенсорного компьютера в течение длительного времени рекомендуется делать десятиминутные перерывы после каждого часа работы. Для оптимально комфортных визуальных условий сенсорный компьютер должен находиться ниже уровня глаз и на расстоянии 40–60 см (16–24") от глаз.

2 ИНСТРУКЦИИ ПО БЕЗОПАСНОСТИ

## СПЕЦИАЛЬНЫЕ ПРИМЕЧАНИЯ ДЛЯ ЖК-ЭКРАНА

Описанные ниже явления обычны для ЖК-экрана и не говорят о какой-либо неисправности.

### ИНФО

- В зависимости от используемого вами шаблона рабочего стола, вы можете заметить на экране неоднородности яркости.
- Из-за физической природы фоновой подсветки, при первоначальном использовании экран может мерцать выключите питание и затем включите его снова – мерцание должно исчезнуть.

## ОБСЛУЖИВАНИЕ ПОКУПАТЕЛЯ

### ИНФО

- Если вы должны вернуть монитор для обслуживания, а оригинальная упаковка выброшена, просьба связаться с вашим дилером или сервисным центром iiyama для получения совета или замены упаковки.

## ОЧИСТКА

### ВНИМАНИЕ

- Если при очистке внутрь сенсорного компьютера попал какой-либо предмет или жидкость, например вода, немедленно отключите сетевой Кабель и свяжитесь с вашим дилером или сервисным центром iiyama.

### ИНФО

- Для защиты поверхности сенсорного экрана, не царапайте и не протирайте экран твердыми предметами.
- Никогда не используйте любой из нижеуказанных сильных растворителей. Они могут повредить корпус и поверхность сенсорного экрана.  
Абразивный очиститель Воск Растворитель
- Продолжительный контакт корпуса с любым изделием из резины или пластмассы может вызвать повреждения окраски корпуса.

### КОРПУС

Пятна могут удаляться тканью, слегка смоченной мягким моющим средством. Затем корпус протирается мягкой сухой тканью.

### СЕНСОРНОГО ЭКРАНА

Поверхность сенсорного экрана можно чистить с помощью мягкой чистой ткани, смоченной мягкими чистящими средствами для стекла или смесью воды и IPA(изопропилового спирта) в соотношении 1:1. Не используйте кислотные или щелочные растворы для очистки поверхности панели (или экрана).

# ДО НАЧАЛА РАБОТЫ С СЕНСОРНОГО КОМПЬЮТЕРА

## ХАРАКТЕРИСТИКИ

- ◆ Поддерживает разрешение 1920 × 1080
- ◆ Высокая контрастность 1000:1 (типичная) / Высокая яркость 350 кд/м<sup>2</sup> (типичная)
- ◆ Цифровое сглаживание шрифтов
- ◆ Автонастройка
- ◆ Стереодинамики 2 стереодинамика × 2 Вт
- ◆ Поддерживает ОС Android
- ◆ Регулирование потребления электроэнергии (соответствие VESA DPMS)
- ◆ Совместимость с крепежным стандартом VESA (100mm×100mm)
- ◆ Совместимость со стандартом IP65 (Только передняя панель)
- ◆ Специальное покрытие, не оставляющее отпечатков пальцев

## ПРИНАДЛЕЖНОСТИ

Комплект поставки должен содержать следующие принадлежности. Убедитесь в их наличии. Если какая либо из принадлежностей отсутствует или повреждена, обратитесь к дилеру или в региональное отделение iiyama.

- Кабель питания\*
- Блок питания\*
- Винт (M3x6мм)
- Дополнительные части
- Инструкция по безопасности
- Краткое руководство

## ПРЕДУПРЕЖДЕНИЕ

- \* 1. В странах с сетевым напряжением 120В для прилагаемого Кабеля питания номинальными параметрами являются 10А/125В. Если напряжение вашей электросети больше указанного номинала, то нужно использовать Кабель питания, рассчитанный на 10А/250В. Тем не менее, в случае возникновения проблем или повреждения из-за использования Кабеля питания, поставленного не компанией iiyama, все гарантии аннулируются.
2. Подходящий блок питания  
Тип блока питания : ADP-50YH B (DELTA ELECTRONICS, INC.)
3. Необходимо использовать кабель питания, соответствующий H05VVf, 3G, 0.75mm<sup>2</sup>.

## МОНТАЖ НА СТЕНЕ

**ВНИМАНИЕ** В случае монтажа сенсорного компьютера на стене, надо принять во внимание толщину монтажного держателя и докрутить Винты М4 (4 шт) вместе с шайбой таким образом, чтоб его длина ("L") внутри сенсорного компьютера не была больше 5,5 мм. Использование винта длиннее может привести к электрошоку или повреждению сенсорного компьютера вследствие столкновения винта с электрическими компонентами внутри корпуса монитора.

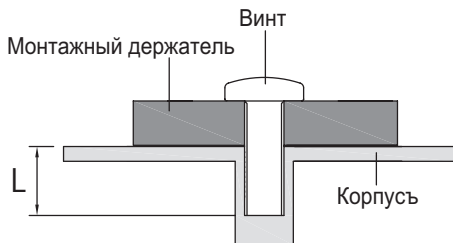

## ВСТРАИВАЕМАЯ ТЕХНИКА ВСТРАИВАЕМАЯ ТЕХНИКА

**ВНИМАНИЕ** Этот продукт не предназначен для использования в высоких температурах. Если продукт размещен во внешней витрине, необходимо разработать вентиляторы охлаждения и отверстия, чтобы сохранить низкую температуру определенную в спецификации температуры продукта.

## СПЕЦИАЛЬНЫЕ ПРИМЕЧАНИЯ ОТНОСИТЕЛЬНО СЕНСОРНЫХ ПАНЕЛИ

### ПРЕДУПРЕЖДЕНИЕ

Соприкосновение дисплея с острыми, колкими или металлическими предметам может привести к повреждению монтора.

Это может привести к признанию гарантии недействительной.

Советуем использование пластического стило (диаметра 0.8 или больше) или пальца.



## ОРГАНЫ УПРАВЛЕНИЯ И РАЗЪЕМЫ

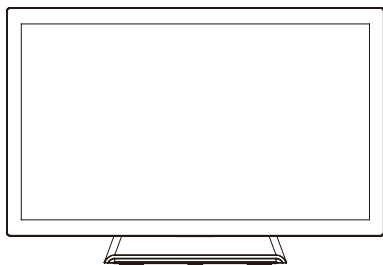

<Вид спереди>

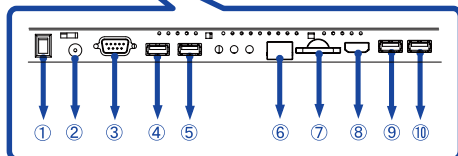
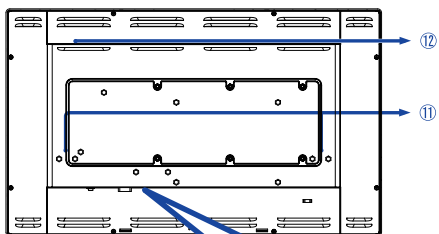

<Вид сзади>

- ① Выключатель питания (I (ВКЛ) / O (ВЫКЛ))
- ② Разъем для блока питания (⎓ : Постоянный ток) (DC)
- ③ Разъем RS232C
- ④ Разъем USB (USB)
- ⑤ Разъем USB (USB)
- ⑥ Разъем RJ45
- ⑦ Слот SD
- ⑧ Разъем Выход HDMI (HDMI)
- ⑨ Разъем USB (USB для OTG)
- ⑩ Разъем USB (USB)
- ⑪ Динамики
- ⑫ Вариант порт

## ПОДКЛЮЧЕНИЕ СЕНСОРНОМУ КОМПЬЮТЕРУ

- 1 Убедитесь в том, что выключены и сенсорный компьютер.
- 2 Подключите блок питания к сенсорному компьютеру, затем питания кабель в блоку питания а затем к источнику питания.
- 3 Включите Сенсорный компьютер.

### ИНФО

- Подключаемое оборудование класса I Тип A должно быть подключено к защитному заземлению.
- Розетка должна быть установлена рядом с оборудованием и быть легкодоступной.
- Начальная настройка операционной системы занимает примерно 5-10 минут.
- Чтобы настроить ОС Android для сенсорного компьютера, включите сенсорный компьютер и следуйте инструкциям на экране.

[Пример подключения]

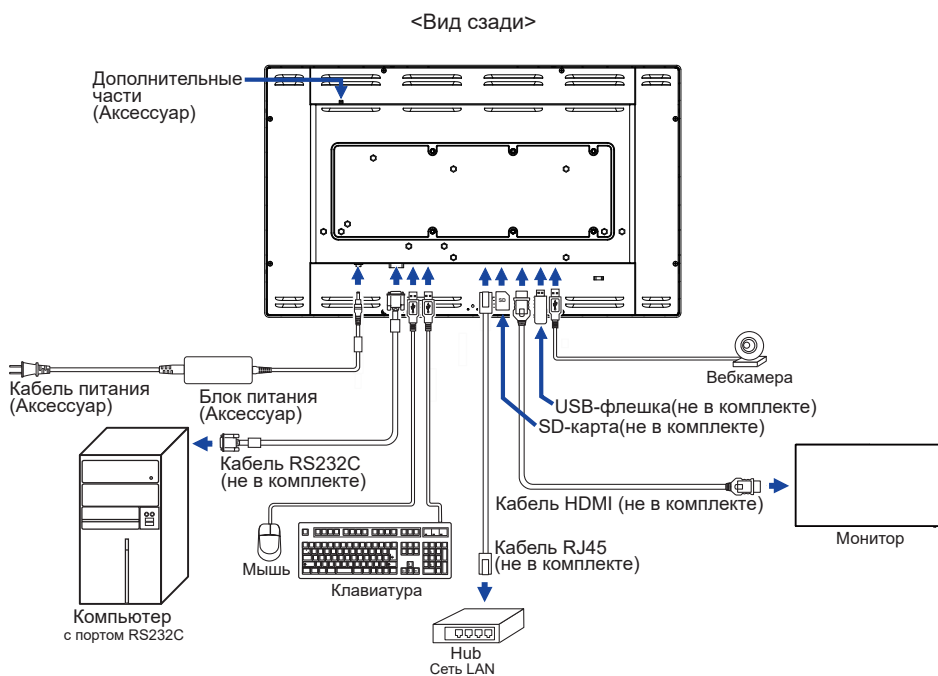

## [Установка и снятие защиты кабелей]

Постелите на стол мягкую ткань, чтобы не поцарапать сенсорный компьютер. Положите сенсорный компьютер на стол лицевой стороной вниз.

### < Снятие >

- ① Установи стойку в положении как на картинке 1.
- ② Удали защиту кабелей как на картинке 2.

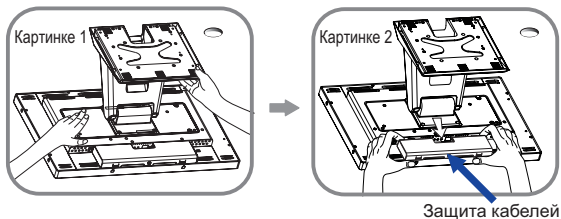

### < Установка >

- ① Подключи все кабели, собери их позади монитора и перетяни через отверстие как на картинке 3.
- ② Установи защиту кабелей и прикрути ее при помощи винта как на картинке 4.

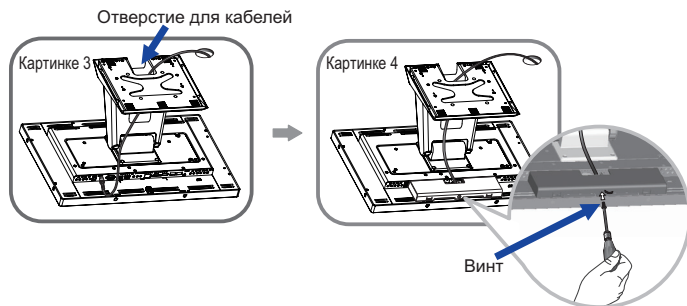

## [ Держатель кабелей ]

Проложите кабели через отверстие для кабелей чтобы распределить их.

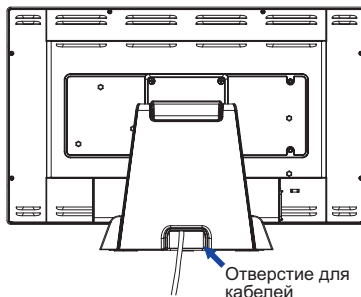

## НАСТРОЙКА УГЛА ОБЗОРА

- Для оптимального восприятия изображения рекомендуется посмотреть на весь экран сенсорного компьютера.
- Придерживайте стойку таким образом, чтобы сенсорный компьютер не упал при изменении угла наклона.
- Вы можете изменить угол наклона сенсорного компьютера до  $90^\circ$  назад и  $5^\circ$  вперед.

### ПРИМЕЧАНИЕ

- Не прикасайтесь к ЖК-экрану при изменении угла наклона. Это может вызвать его повреждение.
- При изменении угла наклона не оставляйте отпечатков пальцев на ЖК-экране.

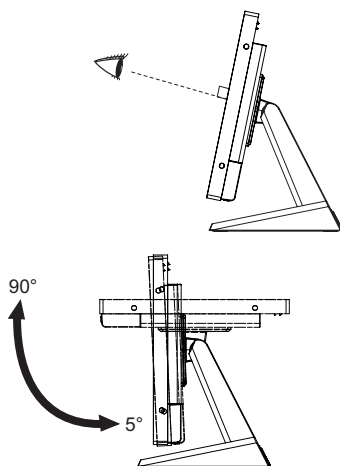

# РАБОТА С СЕНСОРНОГО КОМПЬЮТЕРА

Главный экран отображается, когда сенсорный компьютер включен.

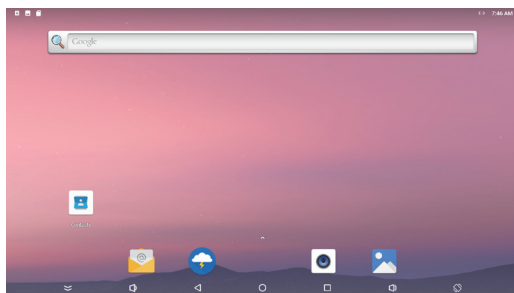





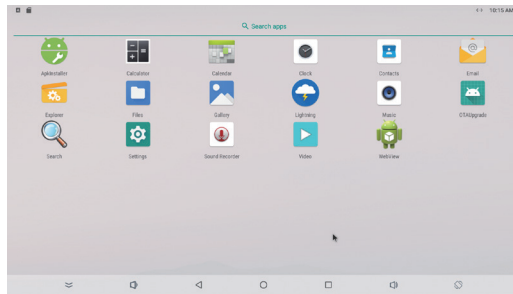











## <Значки системной панели>

- ≡ : Скрыть системную панель отображаемого в данный момент интерфейса и отобразить ее в полноэкранный режим.
- ◀ : Возвращает к выходу и предыдущей странице.
- : Возврат на домашний экран.
- : Показать список недавно запущенных приложений.
- 🔊 : Увеличить громкость
- 🔇 : Уменьшить громкость
- 🔄 : Вращение экрана.  
Экран поворачивается на 90 ° по часовой стрелке каждый раз, когда вы нажимаете значок.
- ⌵ : Показать все приложения.



## <Приложения>

-  : Установка/удаление приложения.
-  : Калькулятор
-  : Календарь
-  : Часы и будильник
-  : Управление контактами.
-  : Управление почтой.
-  : Управление файлами.
-  : Управление файлами.
-  : Просмотр фотоальбомов.
-  : Доступ к веб-страницам.
-  : Проигрывание аудио-файлов.
-  : Обновление системы онлайн.
-  : Поиск
-  : Системные настройки
-  : Запись звука
-  : Проигрывание видео-файлов
-  : Доступ к веб-страницам.

# УСТРАНЕНИЕ НЕИСПРАВНОСТЕЙ

Если сенсорный компьютер работает неправильно, просьба соблюдать следующую последовательность операций для возможного решения задачи.

1. Выполните регулировки, описанные в разделе РАБОТА С СЕНСОРНОГО КОМПЬЮТЕРА, в зависимости от вашей проблемы. Если изображение не появилось, см. п. 2.
2. Обратитесь к нижеприведенной таблице, если вы не можете найти подходящий пункт настройки в разделе РАБОТА С СЕНСОРНОГО КОМПЬЮТЕРА или если проблему не удается устранить.
3. Если вы столкнулись с проблемой, которая не описана ниже, или не можете устранить ее причину, выключите сенсорный компьютер и обратитесь за помощью к вашему дилеру или в сервисный центр iiyama.

## Проблема

## Проверьте

- |                             |  |
|-----------------------------|--|
| ① Изображение не появляется | <input type="checkbox"/> Блок питания плотно вставлен в разъем.<br><input type="checkbox"/> Сетевой кабель плотно подключен к блоку питания.<br><input type="checkbox"/> Силовой кабель плотно вставлен в соответствующее гнездо.<br><input type="checkbox"/> Питание включено.<br><input type="checkbox"/> К розетке подводится напряжение. Проверьте каким-либо другим прибором (например, настольной лампой).<br><input type="checkbox"/> Контакты разъемов не изогнуты и не сломаны. |
| ② Изображение дрожит.       | <input type="checkbox"/> Напряжение питания соответствует тех. характеристикам монитора.   |
| ③ Нет звука.                | <input type="checkbox"/> Параметр Volume (Громкость) прибавлен.<br><input type="checkbox"/> Параметр Mute (Откл. звук) имеет значение OFF (ВЫКЛ.).   |
| ④ Тач-скрин не работает.    | <input type="checkbox"/> Активация функции сенсорного экрана P-CAP занимает около 15 секунд или более после выключения и включения питания. Это является нормальной работой. Пожалуйста, подождите некоторое время.  |

# ИНФОРМАЦИЯ ОБ УТИЛИЗАЦИИ

Для наилучшей защиты окружающей среды не выбрасывайте ваш сенсорный компьютер. Посетите наш вебсайт [www.iiyama.com](http://www.iiyama.com) для получения указаний об утилизации сенсорного компьютера.

# ПРИЛОЖЕНИЕ

Допускаются изменения дизайна и характеристик.

## СПЕЦИФИКАЦИИ : ProLite T2234AS

Сенсорный экран	Технология	Прогнозируемая емкостная технология 10pt Сенсорный
	Пропускание света	87%
	Твердость	7H
	Толщина	2,5mm
	Чистота поверхности	Анти-отпечатков пальцев покрытие
Категория размера		22"
ЖК-панель	Панель технология	IPS
	Размер	Диагональ: 54,6см (21.5")
	Размер пикселя	0,247 мм (Ш) × 0,247 мм (В)
	Яркость	350cd/m <sup>2</sup> (типичная), 305cd/m <sup>2</sup> (с сенсорной панелью)
	Контрастность	1000 : 1 (типичная с сенсорной панелью)
	Угол обзора	По горизонтали: 178 °; по вертикали: 178 ° (типичная)
	Время отклика	>8 мс (серый к серому)
Кол-во отображаемых цветов	Примерно 16.7 млн.	
CPU	Rockchip RK3288, Quad-core Cortex-A17 up to 1.8GHz	
GPU	Mali-T760 MP4	
Хранилище	16GB eMMC	
Память	2GB DDR3	
Экран	LVDS × 1 Разрешение: 1920 × 1080 P-60	
Максимальное разрешение	1920 × 1080, 2,1 Мегапикселей	
Внешние порты подключения	SD × 1, LAN × 1, HDMI(выход) × 1, RS232C(выход) × 1, USB2.0 × 3, USB2.0(для OTG) × 1, Вариант порт × 1	
Версия операционной системы	Android 8.1 без GMS	
Plug & Play	VESA DDC2B™	
Динамики	2 Вт × 2 (стереодинамики)	
Максим. размеры экрана	476,0 мм W × 267,7 мм H / 18,7" W × 10,5" H	
Электропитание	12VDC, 4A	
Блок питания (Аксессуар)	Входной: 100-240 В, 50/60 Гц	
Потребление энергии*1	25 Вт станд., Режим энергосбережения: 0,5 Вт макс	
Габариты, масса	517,5×351,5×219,0 мм / 20,4×13,8×8,6" (W×H×D) 6,6кг / 14,5lbs (Не включая блока питания)	
Угол наклона	Вверх: 90 °, Вниз: 5 °	
Условия окружающей среды	При работе:   Темп.:       от 0 до 40°C Влажность:   от 20 до 80% (без конденсата) При хранении:  Темп.:       от -20 до 60°C Влажность:   от 10 до 90% (без конденсата)	
Сертификация	CE, cULus, CCC, EAC, IP65*2	

### ПРИМЕЧАНИЕ

\*1 USB не подключены.

\*2 Совместимость со стандартом IP65 : Только передняя панель



# РАЗМЕРЫ

